



# PNI ST20A PLUS / PNI ST10A / PNI ST3.4A

Switching power supply / Превключване на тока / Schaltnetzteil / Fuente de alimentación conmutada / Alimentation à découpage / Kapcsolóüzemű tápegység / Alimentazione elettrica commutata / Wisselen van stroombron / Przełączanie zasilania / Sursa de tensiune în comutație



EN	User manual .....	2
BG	Ръководство за употреба .....	2
DE	Benutzerhandbuch .....	3
ES	Manual de usuario .....	3
FR	Manuel utilisateur .....	4
HU	Használati utasítás .....	4
IT	Manuale utente .....	5
NL	Handleiding .....	5
PL	Instrukcja obsługi .....	6
RO	Manual de utilizare .....	6

Model		PNI ST3.4A	PNI ST10A	PNI ST20A Plus
Input	Voltage	230 V	230 V	110 / 230 V (selectable)
	Frequency	50-60Hz		
Output	Voltage	DC 12V		
	Current	3.4A	10A	20A
	Power	40W	120W	240W
	Efficiency	73%		
	Adjustable range	DC 12 - 14.5V		
Protection	Overload	105-115%		
	Short circuit	Auto recovery		
Environment	Usage	-26~+80°C, 20~90% humidity		
	Storage	-20~+85°C, 10~95% humidity		
Feature	Size	110x78x36 mm	160x98x40 mm	198x97x42 mm
	Weight	189g	336g	683g

These power sources can be used to power components from access control, video surveillance or burglary detection systems.

#### Attention:

- Installation must be performed by qualified personnel to avoid damages or injury to persons
- Pay attention to the connection wires: polarity reversal can lead to irreversible damage and void the warranty of the product
- Do not use the power source in high temperatures
- Do not install the power source on inflammable materials or plastic
- Keep the power source away from smoke or gas sources

Модел		PNI ST3.4A	PNI ST10A	PNI ST20A Plus
Вход	Волтаж	230 V	230 V	110 / 230 V (избираеми)
	Честота	50-60Hz		
Изход	Волтаж	DC 12V		
	Текущ	3.4A	10A	20A
	Мощност	40W	120W	240W
	Ефективност	73%		
	Регулируем обхват	DC 12 - 14.5V		
Защита	Претоварване	105-115%		
	Късо съединение	Автоматично възстановяване		
Околен свят	Употреба	-26~+80°C, 20~90% влажност		
	Съхранение	-20~+85°C, 10~95% влажност		
Отличителен белег	Размер	110x78x36 mm	160x98x40 mm	198x97x42 mm
	Тегло	189g	336g	683g

Тези източници на енергия могат да се използват за захранване на компоненти от системи за контрол на достъпа, видеонаблюдение или за откриване на кражби.

#### Внимание:

- Монтажът трябва да се извършва от квалифициран персонал, за да се избегнат повреди или наранявания на хора
- Обърнете внимание на свързващите проводници: обръщането на полярността може да доведе до необратими повреди и да анулира гаранцията на продукта
- Не използвайте източника на захранване при високи температури
- Не инсталирайте източника на захранване върху запалими материали или пластмаса
- Пазете източника на захранване далеч от източници на дим или газ

Modelo		PNI ST3.4A	PNI ST10A	PNI ST20A Plus
Eingang	Spannung	230 V	230 V	110 / 230 V (wählbar)
	Frequenz	50-60Hz		
Ausgang	Spannung	DC 12V		
	Strom	3.4A	10A	20A
	Leistung	40W	120W	240W
	Effizienz	73%		
	Intervall Spannung Anpassung	DC 12 - 14.5V		
Schutz	Überladung	105-115%		
	Kurzschluss	Automatischer Neustart		
Umweltbedingungen	Nutzung	-26~+80°C, 20~90% Feuchtigkeit		
	Lagerung	-20~+85°C, 10~95% Feuchtigkeit		
Physische Eigenschaften	Dimensionen	110x78x36 mm	160x98x40 mm	198x97x42 mm
	Gewicht	189g	336g	683g

Diese Spannungsquellen können für die Versorgung von Komponenten aus den Zugangskontrollsystemen, für Videoüberwachung, Detektion oder Diebstahl Warnsystemen, benutzt werden.

**Achtung Nutzung:**

- Der Einbau wird von autorisierten Personal gemacht, damit die Produkte nicht beschädigt werden oder Personen verletzt.
- Achtung Draht – Anschluss: wenn Sie die Polarität verwechseln, das kann irreparable das Produkt schädigen und Ihnen wird keine Garantie gewährt.
- Benutzen Sie die Spannungsquelle nicht bei hohen Temperaturen
- Bauen Sie die Spannungsquelle nicht auf entzündbarer oder plastischer Fläche ein
- Halten Sie die Spannungsquelle fern von Gasquellen oder Rauch

Modelo		PNI ST3.4A	PNI ST10A	PNI ST20A Plus
Entrada	Voltaje	230 V	230 V	110 / 230 V (seleccionable)
	Frecuencia	50-60Hz		
Salida	Voltaje	DC 12V		
	Corriente	3.4A	10A	20A
	Poder	40W	120W	240W
	Eficiencia	73%		
	Rango ajustable	DC 12 - 14.5V		
Proteccion	Sobrecarga	105-115%		
	Cortocircuito	Recuperación automática		
Ambiente	Uso	-26~+80°C, 20~90% humedad		
	Almacenamiento	-20~+85°C, 10~95% humedad		
Característica	Tamaño	110x78x36 mm	160x98x40 mm	198x97x42 mm
	Peso	189g	336g	683g

Estas fuentes de alimentación se pueden usar para alimentar componentes de control de acceso, videovigilancia o sistemas de detección de robo.

**Atención:**

- La instalación debe ser realizada por personal calificado para evitar daños o lesiones a las personas
- Preste atención a los cables de conexión: la inversión de la polaridad puede ocasionar daños irreversibles y anular la garantía del producto
- No use la fuente de alimentación a altas temperaturas
- No instale la fuente de alimentación en materiales inflamables o plásticos
- Mantenga la fuente de alimentación lejos de fuentes de humo o gas

**FR PARAMÈTRES TECHNIQUES**

Model		PNI ST3.4A	PNI ST10A	PNI ST20A Plus
Contribution	Tension	230 V	230 V	110 / 230 V (sélectionnable)
	La fréquence	50-60Hz		
Sortie	Tension	DC 12V		
	Courant	3.4A	10A	20A
	Puissance	40W	120W	240W
	Efficacité	73%		
	Plage réglable	DC 12 - 14.5V		
Protection	Surcharge	105-115%		
	Court-circuit	Auto recovery		
Environnement	Usage	-26~+80°C, 20~90% humidity		
	Espace de rangement	-20~+85°C, 10~95% humidity		
Caractéristiques	Taille	110x78x36 mm	160x98x40 mm	198x97x42 mm
	Poids	189g	336g	683g

Ces sources d'alimentation peuvent être utilisées pour alimenter des composants à partir de systèmes de contrôle d'accès, de vidéosurveillance ou de détection d'effraction.

**Attention:**

- L'installation doit être effectuée par du personnel qualifié afin d'éviter des dommages ou des blessures aux personnes.
- Faites attention aux fils de connexion: une inversion de polarité peut entraîner des dommages irréversibles et annuler la garantie du produit
- Ne pas utiliser la source d'alimentation à haute température
- Ne pas installer la source d'alimentation sur des matériaux inflammables ou du plastique
- Éloignez la source d'alimentation de la fumée ou des sources de gaz

**HU TECHNIKAI PARAMÉTEREK**

Modell		PNI ST3.4A	PNI ST10A	PNI ST20A Plus
Bemenet	Feszültség	230 V	230 V	110 / 230 V (választható)
	Frekvencia	50-60Hz		
Kibocsátás	Feszültség	DC 12V		
	Jelenlegi	3.4A	10A	20A
	Erő	40W	120W	240W
	Hatékonyság	73%		
	Állítható tartomány	DC 12 - 14.5V		
Védelem	Túlterhelés	105-115%		
	Rövidzárlat	Automatikus helyreállítás		
Környezet	Használat	-26~+80°C, 20~90% páratartalom		
	Tárolás	-20~+85°C, 10~95% páratartalom		
Funkció	Méret	110x78x36 mm	160x98x40 mm	198x97x42 mm
	Súly	189g	336g	683g

Ezek az áramforrások használhatók a beléptető, videomegfigyelő vagy betörésérzékelő rendszerek tápellátására.

**Figyelem:**

- A szerelést szakképzett személyzetnek kell végeznie, hogy elkerülje a személyek károsodását vagy sérülését
- Ügyeljen a csatlakozó vezetésekre: a polaritás megfordítása visszafordíthatatlan károkat okozhat, és érvénytelenítheti a termék garanciáját
- Ne használja az áramforrást magas hőmérsékleten
- Ne telepítse az áramforrást gyúlékony anyagokra vagy műanyagokra
- Tartsa távol az áramforrást füsttől vagy gázforrásoktól

Modello		PNI ST3.4A	PNI ST10A	PNI ST20A Plus
Ingresso	Tensione	230 V	230 V	110 / 230 V (selezionabile)
	Frequenza	50-60Hz		
Uscita	Tensione	DC 12V		
	Corrente	3.4A	10A	20A
	Potenza	40W	120W	240W
	Rendimento	73%		
	Intervallo tensiune	DC 12 - 14.5V		
Potezione	Sovraccarico	105-115%		
	Corto circuito	Recupero automatico		
Ambiente	Utilizzo	-26~+80°C, 20~90% umidità		
	Immagazzinamento	-20~+85°C, 10~95% umidità		
Caratteristiche fisiche	Dimensione	110x78x36 mm	160x98x40 mm	198x97x42 mm
	Peso	189g	336g	683g

Queste fonti di energia possono essere utilizzate per alimentare i componenti dai sistemi di controllo degli accessi, di videosorveglianza o di sistemi antifurto

**Attenzione:**

- L'installazione deve essere eseguita da personale qualificato per evitare danni o lesioni alle persone
- Prestare attenzione ai cavi di collegamento: l'inversione della polarità può causare danni irreversibili e invalidare la garanzia del prodotto
- Non utilizzare l'alimentatore a temperature elevate
- Non installare l'alimentatore in materiali infiammabili o plastici
- Tenere l'alimentatore lontano da fonti di fumo o gas

Model		PNI ST3.4A	PNI ST10A	PNI ST20A Plus
Invoer	Spanning	230 V	230 V	110 / 230 V (selecteerbaar)
	Frequentie	50-60Hz		
Uitvoer	Spanning	DC 12V		
	Actueel	3.4A	10A	20A
	Kracht	40W	120W	240W
	Efficiëntie	73%		
	Instelbaar bereik	DC 12 - 14.5V		
Bescherming	Overbelasten	105-115%		
	Kortsluiting	Automatisch herstel		
Milieu	Gebruik	-26~+80°C, 20~90% vochtigheid		
	Opslag	-20~+85°C, 10~95% vochtigheid		
Voorzien zijn van	Grootte	110x78x36 mm	160x98x40 mm	198x97x42 mm
	Gewicht	189g	336g	683g

Deze stroombronnen kunnen worden gebruikt om componenten van toegangscontrole, videobewaking of inbraakdetectiesystemen van stroom te voorzien.

**Aandacht:**

- De installatie moet worden uitgevoerd door gekwalificeerd personeel om schade of persoonlijk letsel te voorkomen
- Let op de aansluitdraden: polariteitsomkering kan leiden tot onherstelbare schade en maakt de garantie van het product ongeldig
- Gebruik de stroombron niet bij hoge temperaturen
- Installeer de stroombron niet op brandbare materialen of plastic
- Houd de stroombron uit de buurt van rook- of gasbronnen

Model		PNI ST3.4A	PNI ST10A	PNI ST20A Plus
Wkład	Napięcie	230 V	230 V	110 / 230 V (do wyboru)
	Częstotliwość	50-60Hz		
Wydajność	Napięcie	DC 12V		
	obecny	3.4A	10A	20A
	Moc	40W	120W	240W
	Wydajność	73%		
	Regulowany zakres	DC 12 - 14.5V		
Ochrona	Przebieżność	105-115%		
	Zwarcie	Automatyczne odzyskiwanie		
Środowisko	Stosowanie	-26~+80°C, 20~90% wilgotność		
	Przechowywanie	-20~+85°C, 10~95% wilgotność		
Cecha	Rozmiar	110x78x36 mm	160x98x40 mm	198x97x42 mm
	Waga	189g	336g	683g

Te źródła zasilania mogą być używane do zasilania komponentów z kontroli dostępu, nadzoru wideo lub systemów wykrywania włamań.

**Uwaga:**

- Instalacja musi być wykonana przez wykwalifikowany personel, aby uniknąć szkód lub obrażeń osób
- Zwróć uwagę na przewody połączeniowe: odwrócenie polaryzacji może prowadzić do nieodwracalnych uszkodzeń i unieważnienia gwarancji na produkt
- Nie używaj źródła zasilania w wysokich temperaturach
- Nie należy instalować źródła zasilania na łatwopalnych materiałach lub plastiku
- Trzymaj źródło zasilania z dala od źródeł dymu lub gazu

Model		PNI ST3.4A	PNI ST10A	PNI ST20A Plus
Intrare	Tensiune	230 V	230 V	110 / 230 V (selectabil)
	Frecventa	50-60Hz		
Iesire	Tensiune	DC 12V		
	Curent	3.4A (varf)	10A (varf)	20A (varf)
	Putere	40W	120W	240W
	Eficienta	73%		
	Interval ajustare tensiune	DC 12 - 14.5V		
Protectie	Supraincarcare	105-115%		
	Scurtcircuit	Repornire automata		
Conditii de mediu	Utilizare	-26~+80°C, 20~90% umiditate		
	Depozitare	-20~+85°C, 10~95% umiditate		
Caracteristici fizice	Dimensiuni	110x78x36 mm	160x98x40 mm	198x97x42 mm
	Greutate	189g	336g	683g

Aceste surse de tensiune pot fi utilizate pentru alimentarea componentelor din sistemele de control acces, supraveghere video sau detectie si semnalizare efracție.

**Atentionari utilizare:**

- Instalarea se realizeaza de catre personal calificat pentru a evita deteriorarea produselor sau ranirea de persoane
- Atentie la conexiunea firelor: inversarea polaritatii poate duce la deteriorarea iremediabila a produsului si la pierderea garantiei
- Nu utilizati sursa de tensiune in medii cu temperaturi ridicate
- Nu instalati sursa de tensiune pe suprafete inflamabile sau plastic
- Tineti sursa de tensiune departe de surse de gaz sau fum

PNI ST10A      PNI ST20A Plus

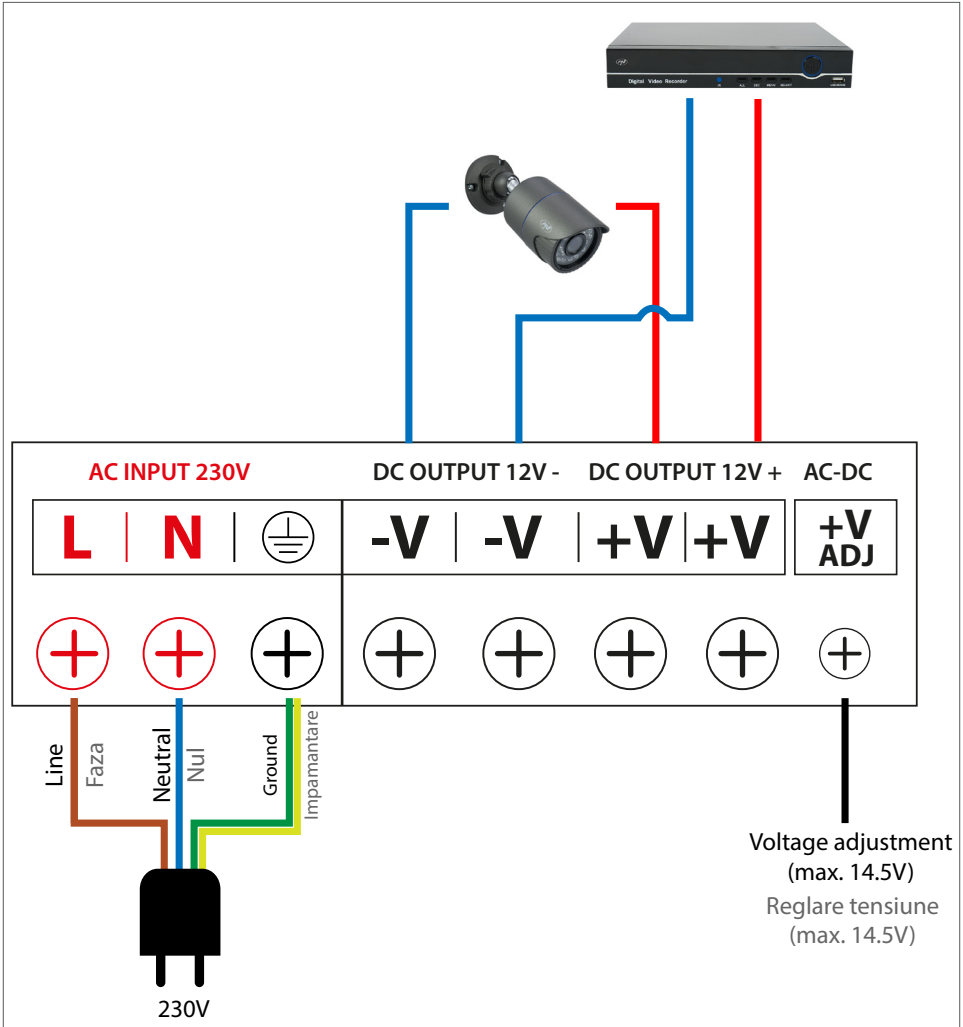

PNI ST3.4A

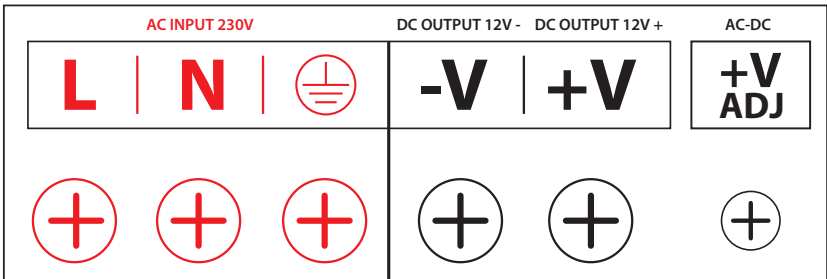

## INSTALLATION

- The connections are to be made according to the terminals on the switching power supply:  
AC: AC input 110~230V  
: Ground connection  
Output +/-: Output 12V
- Ensure the stability of the connections and respect the polarity
- Use a measuring device to check the input voltage before turning on the voltage source
- Mount the source upright in a stable place

## INSTALLATION

- Die Anschlüsse erfolgen entsprechend den Klemmen an Schaltnetzteil:  
AC: Wechselfspannungseingang 110 ~ 230V  
: Erdungsanschluss  
Output +/-: 12V Spannungsausgang
- Stellen Sie die Stabilität der Anschlüsse sicher und achten Sie auf die Polarität
- Verwenden Sie ein Messgerät, um die Eingangsspannung zu überprüfen, bevor Sie die Spannungsquelle einschalten
- Stellen Sie die Quelle aufrecht an einem stabilen Ort auf

## INSTALACIÓN

- Las conexiones se realizan según los terminales en fuente de alimentación conmutada:  
AC: entrada de voltaje CA 110 ~ 230V  
: conexión a tierra  
Output +/-: Salida de voltaje de 12V
- Garantizar la estabilidad de las conexiones y respetar la polaridad.
- Use un dispositivo de medición para verificar el voltaje de entrada antes de encender la fuente de voltaje
- Monte la fuente de alimentación en posición vertical en un lugar estable

## INSTALLATION

- Les connexions sont effectuées en fonction des terminaux sur la source de courant:  
AC: entrée de tension alternative 110 ~ 230V  
: connexion à la terre  
Output +/-: Tension de sortie 12V
- Assurer la stabilité des connexions et respecter la polarité
- Utilisez un appareil de mesure pour vérifier la tension d'entrée avant d'allumer la source de tension
- Montez la source debout dans un endroit stable

## TELEPÍTÉS

- A csatlakozásokat a bekötött csatlakozók szerint kell elvégezni kapcsolóüzemű tápegység:  
AC: váltakozó feszültség bemenet 110 ~ 230 V  
: földelő csatlakozás  
Output +/-: 12 V feszültség kimenet
- Gondoskodjon a csatlakozások stabilitásáról és vegye figyelembe a polaritást
- A feszültségforrás bekapcsolása előtt mérőkészülékkel ellenőrizze a bemeneti feszültséget
- A forrást egyenesen, stabil helyre szerelje fel

## INSTALLAZIONE

- I collegamenti vengono effettuati in base ai terminali sulla sorgente di tensione:  
AC: ingresso tensione CA 110 ~ 230 V.  
: collegamento a terra  
Output +/-: uscita in tensione 12V
- Garantire la stabilità delle connessioni e rispettare la polarità
- Utilizzare un dispositivo di misurazione per verificare la tensione di ingresso prima di attivare la sorgente di tensione
- Montare la sorgente in posizione verticale

## INSTALARE

- Conexiunile se realizeaza conform terminalelor de pe sursa:  
AC: intrare tensiune AC 110~230V  
: conexiune impamantare  
Output +/-: iesire tensiune 12V
- Asigurati stabilitatea conexiunilor si respectati polaritatea
- Utilizati un aparat de masura pentru a verifica tensiunea de intrare, inainte de a porni sursa de tensiune
- Montati sursa in pozitie verticala intr-un loc stabil



**EN:****EU Simplified Declaration of Conformity**

SC ONLINESHOP SRL declares that **Switching power supply PNI ST20A Plus, ST10A, ST3.4A** complies with the Directive EMC 2014/30/EU and LVD 2014/35/EU. The full text of the EU declaration of conformity is available at the following Internet address:

<https://www.mypni.eu/products/6726/download/certifications>  
<https://www.mypni.eu/products/4459/download/certifications>  
<https://www.mypni.eu/products/4461/download/certifications>

**DE:****Vereinfachte EU- Konformitätserklärung**

SC ONLINESHOP SRL erklärt, dass das **Schaltnetzteil PNI ST20A Plus, ST10A, ST3.4A** der Richtlinie EMC 2014/30/EU und LVD 2014/35/EU entspricht. Sie finden den ganzen Text der EU-Konformitätserklärung an der folgenden Internetadresse:

<https://www.mypni.eu/products/6726/download/certifications>  
<https://www.mypni.eu/products/4459/download/certifications>  
<https://www.mypni.eu/products/4461/download/certifications>

**ES:****Declaración UE de conformidad simplificada**

SC ONLINESHOP SRL declara que el **Fuente de alimentación conmutada PNI ST20A Plus, ST10A, ST3.4A** cumple con la Directiva EMC 2014/30/EU y la Directiva LVD 2014/35/EU. El texto completo de la declaración de conformidad de la UE está disponible en la siguiente dirección de Internet:

<https://www.mypni.eu/products/6726/download/certifications>  
<https://www.mypni.eu/products/4459/download/certifications>  
<https://www.mypni.eu/products/4461/download/certifications>

**FR:****Déclaration de conformité simplifiée de l'UE**

SC ONLINESHOP SRL déclare que **Alimentation à découpage PNI ST20A Plus, ST10A, ST3.4A** est conforme à la directive EMC 2014/30/EU et LVD 2014/35/EU. Le texte complet de la déclaration de conformité UE est disponible à l'adresse Internet suivante:

<https://www.mypni.eu/products/6726/download/certifications>  
<https://www.mypni.eu/products/4459/download/certifications>  
<https://www.mypni.eu/products/4461/download/certifications>

**HU:****Egyszerűsített EU Megfelelési Közlemény**

SC ONLINESHOP SRL kijelenti azt, hogy a **Kapcsolóüzemű tápegység PNI ST20A Plus, ST10A, ST3.4A** megfelel az EMC 2014/30/EU és LVD 2014/35/EU irányelvnek. Az EU-megfeleléségi nyilatkozat teljes szövege a következő internetes címen érhető el:

<https://www.mypni.eu/products/6726/download/certifications>  
<https://www.mypni.eu/products/4459/download/certifications>  
<https://www.mypni.eu/products/4461/download/certifications>

**IT:****Dichiarazione UE di conformità semplificata**

SC ONLINESHOP SRL dichiara che il **Alimentazione elettrica commutata PNI ST20A Plus, ST10A, ST3.4A** è conforme alla direttiva EMC 2014/30/UE e alla direttiva LVD 2014/35/EU. Il testo completo della dichiarazione di conformità europea è disponibile al seguente indirizzo Internet:

<https://www.mypni.eu/products/6726/download/certifications>  
<https://www.mypni.eu/products/4459/download/certifications>  
<https://www.mypni.eu/products/4461/download/certifications>

**PL:****Uproszczona deklaracja zgodności UE**

SC ONLINESHOP SRL oświadcza, że **Przełączanie zasilania PNI ST20A Plus, ST10A, ST3.4A** jest zgodny z dyrektywą EMC 2014/30/EU i LVD 2014/35/EU. Pełny tekst deklaracji zgodności UE dostępny jest pod następującym adresem internetowym:

<https://www.mypni.eu/products/6726/download/certifications>  
<https://www.mypni.eu/products/4459/download/certifications>  
<https://www.mypni.eu/products/4461/download/certifications>

**RO:****Declaratie UE de conformitate simplificata**

SC ONLINESHOP SRL declara ca **Sursa de tensiune in comutatie PNI ST20A Plus, ST10A, ST3.4A** este in conformitate cu Directiva EMC 2014/30/EU si Directiva LVD 2014/35/EU. Textul integral al declaratiei UE de conformitate este disponibil la urmatoarea adresa de internet:

<https://www.mypni.eu/products/6726/download/certifications>  
<https://www.mypni.eu/products/4459/download/certifications>  
<https://www.mypni.eu/products/4461/download/certifications>

