



# Manual de utilizare

## Modul inchidere centralizata PNI 288





## INSTRUCTIUNI DE UTILIZARE

**1. Blocare portiere:** apasati o data butonul  de pe telecomanda, luminile de semnalizare vor clipi o data si portierele se vor incuia.

**2. Deblocare portiere:** apasati o data butonul  de pe telecomanda, luminile de semnalizare vor clipi de 2 ori si portierele se vor descuia.

**3. Localizare masina:** cand portierele sunt blocate apasati butonul  de pe telecomanda pentru a va localiza masina, luminile de semnalizare vor clipi de 5 ori si portierele se vor incuia din nou.

**4. Deschidere portbagaj din telecomanda:** apasati butonul  pentru 2 secunde sau apasati butonul  o data, pentru a deschide portbagajul.

### 5. Optiuni temporizare:

- a) Pozitia 1 reprezinta 0.5 secunde pentru inchiderea centralizata electrica
- b) Pozitia 2 reprezinta 3.5 secunde pentru inchiderea centralizata pneumatica

Setarea din fabrica este pe pozitia 1.

### 6. Memorarea unei telecomenzi:

- a) Apasati butonul de programare de pe modulul de control, luminile de semnalizare se vor aprinde, apoi apasati un buton de pe telecomanda pentru a o memora, luminile de semnalizare se vor stinge pentru a confirma memorarea
- b) Repetati procedura pentru fiecare telecomanda in parte (maxim 6 telecomenzi)

**7. Stergerea telecomenzilor din memorie:** apasati butonul de programare de pe modulul de control timp de 3 secunde, luminile de semnalizare vor clipi de 5 ori confirmand stergerea tuturor telecomenzilor din memorie.

## DIAGRAMA DE CONEXIUNI

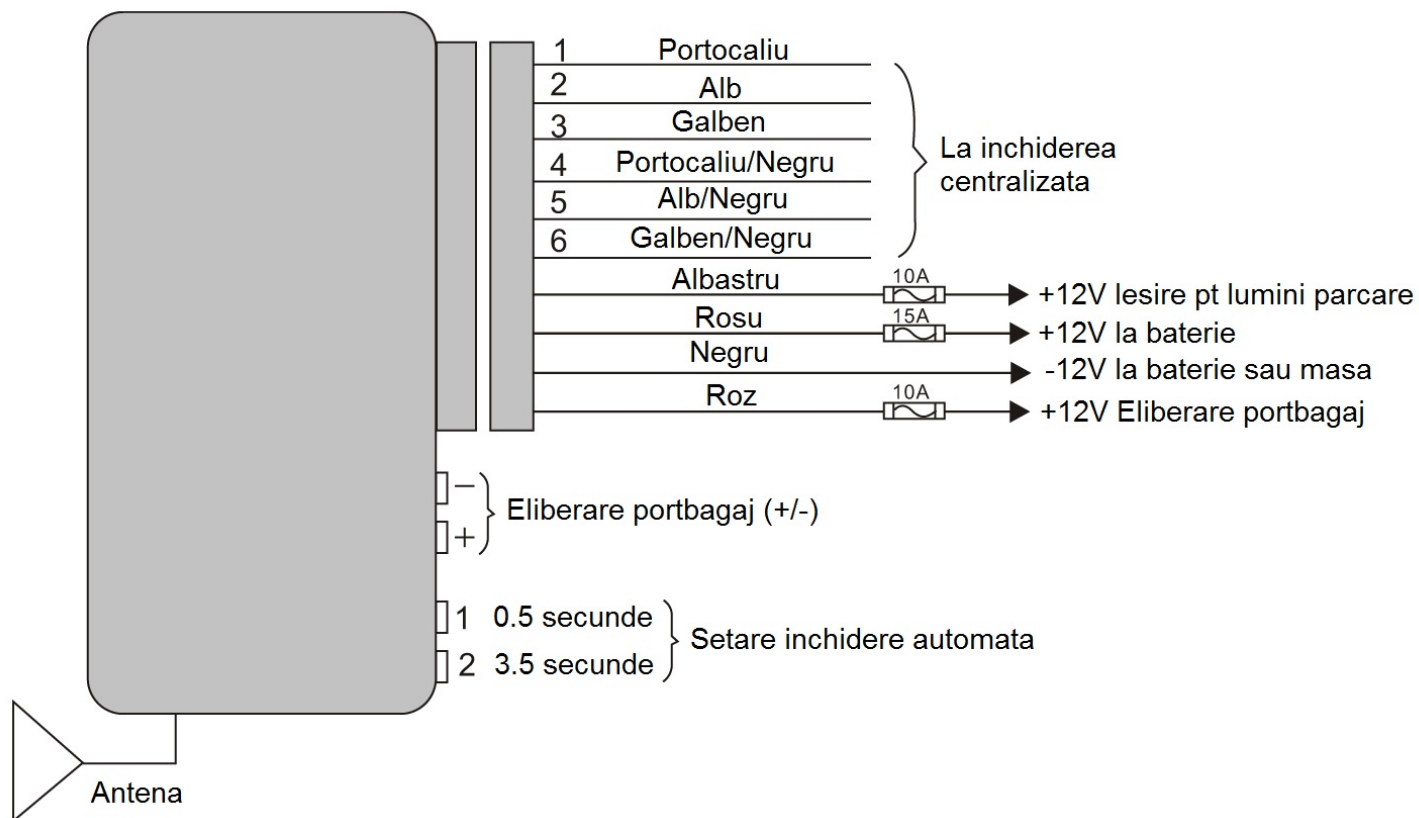

## MODURI FUNCTIONARE

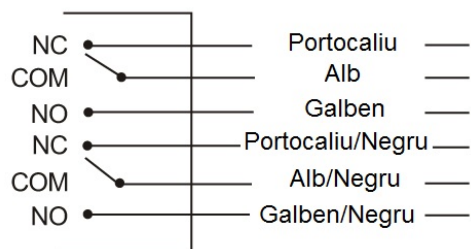

F1: lesire alarma auto

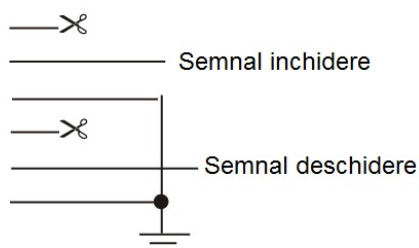

F2: Declansare pe front negativ

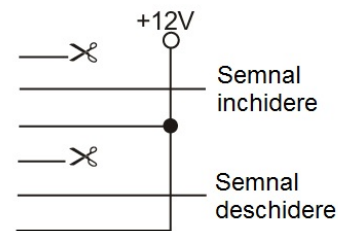

F3: Declansare pe front pozitiv

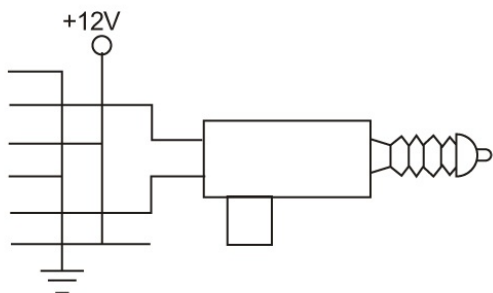

F4: Declansare pe front pozitiv/negativ

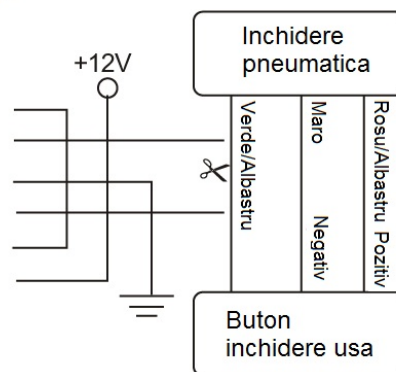

F5: Inchidere pneumatica

