

---

# DVD Player PNI NS989

User manual / Manual de usuario / Használati utasítás /  
Manuale utente / Instrukcja obsługi / Manual de utilizare



## SECURITY NOTES

To avoid risk of fire or electroshock please follow the instructions below:

- Read the user manual carefully before using the device
- Do not use the device in the rain, in high humidity environment or near water sources
- Do not store the device near heat sources such as radiators, ovens, or other appliances that release heat
- Unplug the device from the power source during thunder and lightning storms or when you don't use it for a long time
- Unplug the device from the power source before cleaning it and use a moist clean cloth
- Use only accessories specified by the manufacturer
- Don't try to open or repair the device by yourself. If the device doesn't work properly please refer to an authorised service
- Don't use damaged or scratched discs to avoid damaging the optic unit

## PACKAGE CONTENT

- Portable DVD player with 9 inch display
- Remote control
- 12V car power adapter
- Wall power adapter
- AV cable
- Earphones
- User manual

## POWER CONNECTION

If you want to recharge the internal battery of the device you have to connect the it to a 12V car plug, with the car adapter included, or to the house 220V electric system with the wall adapter.

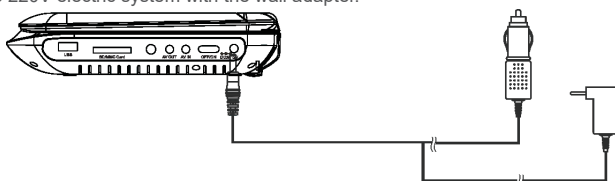

ATTENTION: The car power adapter can only be used with a 12V plug.

**NOTE:** The built-in battery takes about 6 hours to recharge. While charging you will see a red light near the IR receiver of the device. When the battery is full the light will automatically turn off.

## DEVICE DESCRIPTION

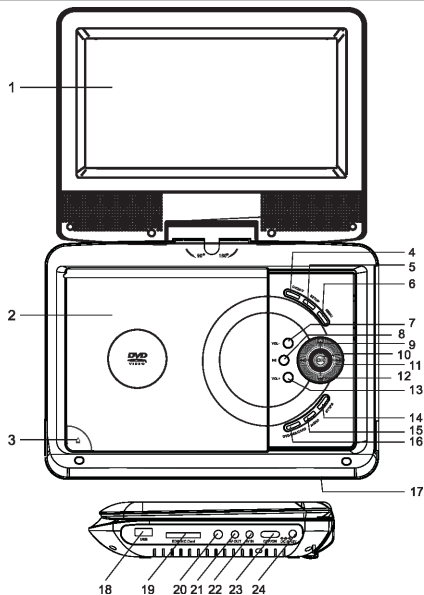

1. LCD screen
2. CD/DVD door
3. CD/DVD door open button
4. DVD/AV selection button
5. Setup button
6. Menu button
7. Volume- button
8. Play/Pause button
9. Previous file button
10. Ok button
11. Fast forward/backward buttons
12. Next file button
13. Volume+ button
14. Stop button
15. Audio button
16. DVD/USB/SD selection button
17. IR receiver / state LEDs
18. USB port
19. SD card slot
20. Earphone plug
21. AV out
22. AV in
23. ON/OFF button
24. Power input

## REMOTE CONTROL

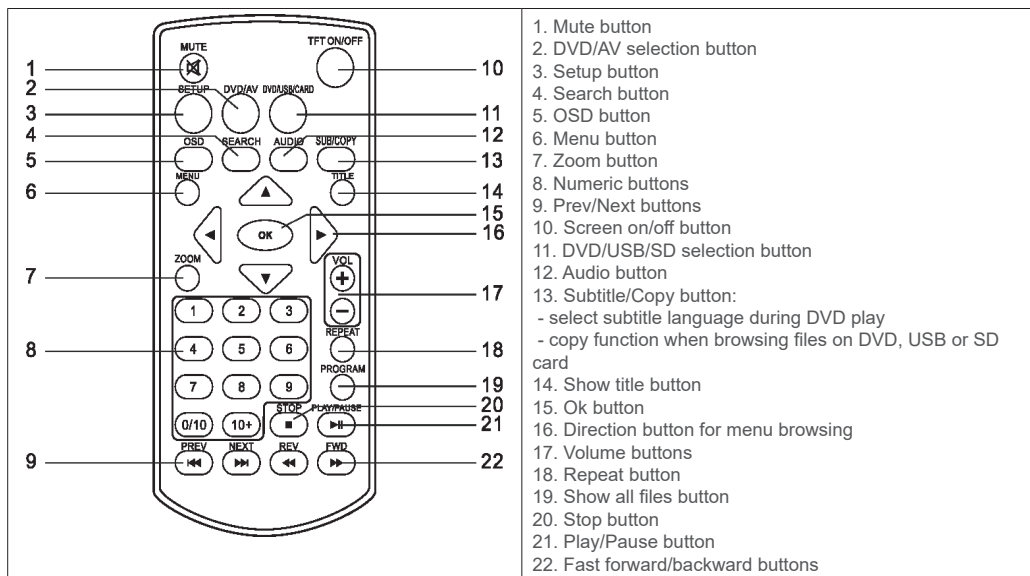

Before using the remote you must first insert 2 AAA batteries in the back.

1



2



When using the remote control make sure it is pointed to the IR receiver of the device. The maximum distance between the device and the remote control must be within 3m .

### NOTES:

1. Avoid dropping the remote control on the floor or placing it in damp environments.
2. Shield the IR receiver of the device from direct sunlight
3. Replace the batteries if the remote control doesn't work

## BASIC OPERATION

### Audio and video playback

1. If you use multiple file sources use the DVD/USB/CARD button to select the one you want to use
  2. Browse through the file list using the ◀▲▼▶ buttons then select the desired file pressing the OK button. The file will begin playing.
  3. You can control the file playback with the ■ and ▶|| buttons.
- If you don't use the device for an extended period of time we suggest to turn it off from the on/off button.

### Copy function

This function allows you to copy files from the CD/DVD onto a USB memory or SD card.

1. Insert a CD/DVD and a USB memory or SD card in the device.
2. Select the desired folder on the CD/DVD then press the COPY button on the remote. You will see the following options on the screen:
  - Select all - select all files in the current directory
  - Deselect all - deselect all files in the current directory
  - Copy - copying files
  - Exit - cancellation

3. If you wish to copy all the files in the folder select the option "Select all". If you wish to copy only some files press ◀ button on the remote to browse the files then press OK button to select the desired ones.
  4. After selecting the desired files press COPY button again.
  5. A new menu will appear on the screen where you can select the destination of the files, USB or SD card.
  6. After you select the destination select NEXT to begin copying the files or BACK to return to the previous menu.
  7. To cancel the copy function press the COPY button again.
- ATTENTION: The copy function can't be used with original or audio type CD/DVD.

You can also copy files between USB and SD card. In addition you have the option to delete a file from USB or SD card selecting the option "DELETE" from the menu after pressing the COPY button on the remote.

ATTENTION: Do not disconnect the USB memory or SD card during the copy process to avoid losing data and damaging the memory device.

### Repeat function

During audio or video playback you can select to repeat a chapter, a title or the entire disc/folder.

1. During CD/DVD playback press REPEAT button on the remote to repeat the current chapter. Press the button again to repeat the title, and if you press the button a third time the device will repeat the entire disc. If you press the button a fourth time you will cancel the repeat function.
2. During USB/CARD playback press REPEAT button on the remote to repeat the current file. Press the button again to repeat the entire folder and if you press it a third time you will cancel the repeat function.





### Zoom function









When playing video or image files you can press the ZOOM button on the remote to zoom in the image. Press the button again to enlarge further.



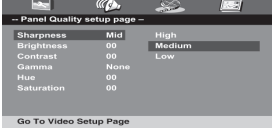
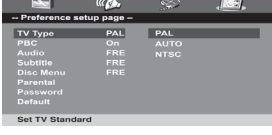

Pressing the button for the fourth time the image will zoom out. Press it repeatedly and the image will return to normal status.

*NOTE: when the image is enlarged you can use ◀▲▼▶ button to move it on the screen.*

## SYSTEM SETUP

|                                                                                    |                                                                                                                                                                                                                                                                                                          |
|------------------------------------------------------------------------------------|----------------------------------------------------------------------------------------------------------------------------------------------------------------------------------------------------------------------------------------------------------------------------------------------------------|
|    | <p>Press the SETUP button, on the device or remote control, to access the settings menu of the device.</p> <p>The General Setup Page looks like the adjacent image.</p> <p>Use ◀▶ button to select a setup menu, the ▲▼ button to browse through the settings and the OK button to select an option.</p> |
|   | <p><b>TV Display:</b></p> <p>Set display ration.</p> <p>This option depends on the image source or the TV you wish to use.</p>                                                                                                                                                                           |
|  | <p><b>Angle Mark:</b></p> <p>This function allows you to view a scene from multiple angles if the video file allows it.</p> <p>Default is ON.</p>                                                                                                                                                        |
|  | <p><b>OSD Language:</b></p> <p>Select desired language for the menu.</p>                                                                                                                                                                                                                                 |
|  | <p><b>Captions:</b></p> <p>Select subtitle on/off.</p> <p>Default is OFF.</p>                                                                                                                                                                                                                            |

|                                                                                    |                                                                                                                                                                                                                                                   |
|------------------------------------------------------------------------------------|---------------------------------------------------------------------------------------------------------------------------------------------------------------------------------------------------------------------------------------------------|
|     | <p><b>Screen saver:</b><br/>Select screen saver on/off.<br/>Default is ON..</p>                                                                                                                                                                   |
|    | <p><b>Last memory:</b><br/>Select this to ON to remember the last position of the disc. The next time you turn the device on it will play from where you left off.<br/>NOTE: do not remove the disc from the device for the function to work.</p> |
|    | <p><b>MP3 lyric:</b><br/>Display song lyrics on screen.<br/>Default is off.</p>                                                                                                                                                                   |
|    | <p><b>Speaker setup:</b><br/>Set downmix.</p>                                                                                                                                                                                                     |
|    | <p><b>Downmix:</b><br/>Default is stereo.</p> <p><b>DRC:</b><br/>Default is auto.</p>                                                                                                                                                             |
|   | <p>Here you can set image quality or video output.</p>                                                                                                                                                                                            |
|  | <p>Available options are:<br/>sharpness, brightness, contrast, hue, saturation..</p>                                                                                                                                                              |
|  | <p><b>TV Type:</b><br/>PAL / AUTO / NTSC</p>                                                                                                                                                                                                      |
|  | <p><b>Audio:</b><br/>Select preferred language for DVD audio..<br/>Default is Italian.</p> <p><i>NOTE: this option must be available on the DVD.</i></p>                                                                                          |

|                                                                                  |                                                                                                                                                            |
|----------------------------------------------------------------------------------|------------------------------------------------------------------------------------------------------------------------------------------------------------|
|   | <p><b>Subtitle:</b><br/>Select preferred language for DVD subtitle.<br/>Default is off.</p> <p><i>NOTE: this option must be available on the DVD.</i></p>  |
|  | <p><b>Disc menu:</b><br/>Select preferred language for DVD menu.<br/>Default is Italian.</p> <p><i>NOTE: this option must be available on the DVD.</i></p> |
|  | <p><b>Parental:</b><br/>Set parental control level.</p> <p>Default is Adult.</p>                                                                           |
|  | <p><b>Password:</b><br/>Set a 4 digit password for parental control purposes.</p> <p>Default is 0000.</p>                                                  |
|  | <p><b>Default:</b><br/>Reset all device settings to factory defaults.</p>                                                                                  |

## TROUBLESHOOTING

- **No sound or distorted sound:** check device connections.
- **Can't advance through movie:** you can't advance through the opening credits and warning information that appear at the beginning of movies because disc are programmed to prohibit it.
- **Distorted image:** the disc may be damaged

## TECHNICAL SPECIFICATIONS

|                          |                                            |
|--------------------------|--------------------------------------------|
| Compatible discs         | DVD/DVD+-R CD-R / CD-RW                    |
| Disc supported files     | MPEG4/JPEG/MP3                             |
| USB/CARD supported files | MPEG4/DVD/JPEG/WMA/MP3                     |
| Available connections    | AV IN / AV OUT / earphones / USB2.0 / CARD |
| TV                       | PAL/NTSC/AUTO                              |
| Display                  | 9 inch LCD                                 |
| Frequency response       | 20 Hz ~ 20 kHz                             |
| Video output             | 1Vp-p/75 Ohm                               |
| Audio output             | 1.8Vrms/10 kOhm                            |
| S/N ratio                | ≥ 80 dB                                    |
| Power voltage            | 9-12V                                      |
| Power consumption        | max 18W                                    |

|                       |                   |
|-----------------------|-------------------|
| Operating temperature | -20~+55 °C        |
| Built-in battery      | 3.7V / 1300 mA    |
| Battery working time  | ~ 2 hours         |
| Charging time         | ~ 6 hours         |
| Size                  | 250 x 180 x 40 mm |
| Weight                | 850 g             |

## INSTRUCCIONES DE SEGURIDAD

- Para utilizar el dispositivo en condiciones de seguridad os pedimos por favor a que respetéis las siguientes indicaciones:
- lee con atención el manual de instrucciones antes de utilizar el dispositivo.
  - no utilice el dispositivo bajo la lluvia, tampoco en medios con alta humedad o cerca de fuentes de agua.
  - no almacene o utilice el dispositivo cerca de fuentes de calor cerca de calefactores, radiadores, hornos u otros aparatos que emiten calor.
  - desconecte el dispositivo de la fuente de alimentación durante tormentas con relámpagos y truenos o cuando no se utiliza durante mucho tiempo.
  - para limpiar el dispositivo, desconéctelo de la fuente de alimentación y utilice un paño limpio y húmedo.
  - utilice solamente accesorios recomendados por el fabricante.
  - no intente abrir o reparar el dispositivo. Si tiene problemas de funcionamiento, llame a un centro especializado.
  - no utilice CD deteriorados para evitar daños en la unidad óptica

## CONTENIDO DEL PAQUETE

- Reproductor DVD portátil con pantalla de 9 pulgadas
- Mando a distancia
- Alimentador auto 12V
- Alimentador 220V
- Cable AV
- Auriculares / Manual de instrucciones

## LA FUENTE DE ALIMENTACIÓN PARA EL DISPOSITIVO

Para alimentar o recargar la batería interna del dispositivo, debe enchufarlo a una fuente de alimentación, mediante el alimentador auto al enchufe destinado para encender los cigarrillos o a través de la fuente de alimentación de 220V de la red eléctrica doméstica.

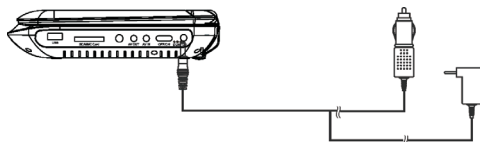

**ATENCIÓN:** El cargador para automóvil solo se puede utilizar en tomas de encendedor de cigarrillos de 12 V.

**NOTA:** El tiempo de cargar la batería interna es de aproximadamente 6 horas. Durante la carga, verá una LED roja encendida cerca del receptor IR de su dispositivo. Cuando la carga se haya completado, se apagará.

## DESCRIPCIÓN DISPOSITIVO

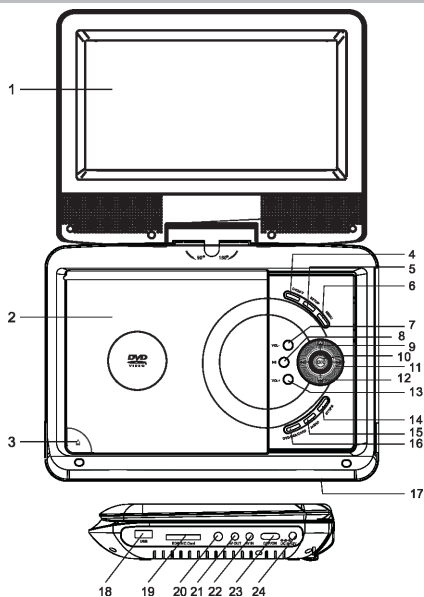

1. Pantalla LCD
2. Compartimento CD/DVD
3. Botón apertura compartimento CD/DVD
4. Botón selección DVD/AV
5. Botón acceso configuraciones
6. Botón acceso menú
7. Botón ajuste volumen
8. Botón reproducción/pausa
9. Botón Atrás
10. Botón confirmación selección
11. Botón reproducir hacia delante/atrás
12. Botón Adelante
13. Botón ajuste volumen
14. Botón stop redare
15. Botón configuración audio mono/estéreo
16. Botón selección DVD/USB/tarjeta de memoria
17. Receptor IR / LED de estado
18. Puerto USB
19. Ranura para la tarjeta SD
20. Toma para auriculares
21. Salida AV
22. entrada AV
23. Botón de encendido / apagado
24. Entrada de energía



## MANDO A DISTANCIA

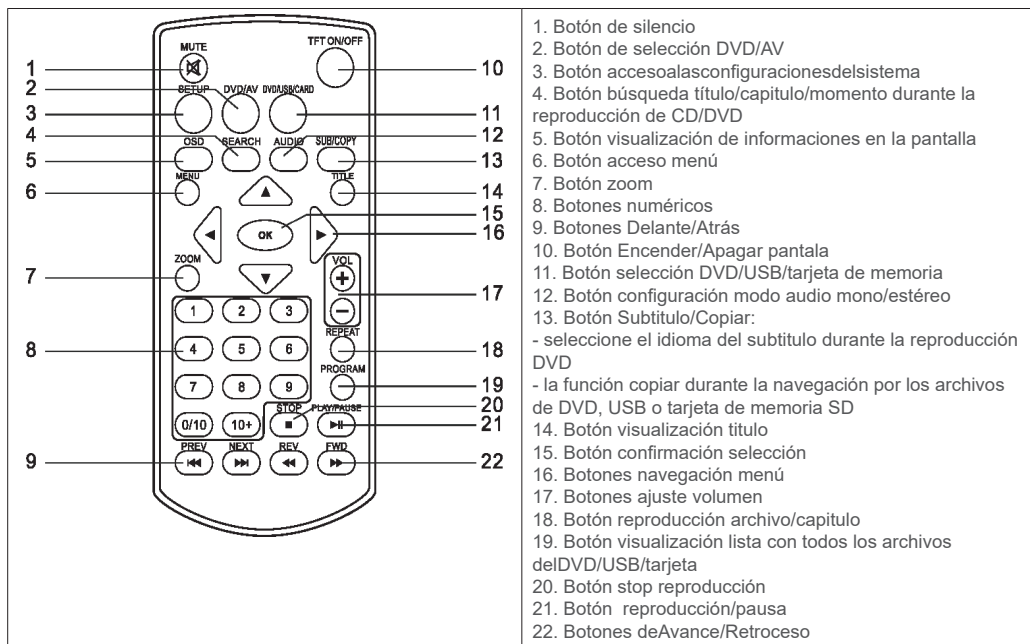

Para poder utilizar el mando a distancia primero debe introducir 2 baterías alcalinas tipo AAA en el sitio especial que está en su parte posterior.

1



2



Cuando utilice el mando a distancia, asegúrese de que está apuntando hacia el receptor IR del reproductor de DVD. La distancia máxima entre el dispositivo y el control remoto no debe superar los 3m.

**NOTE:**

1. No coloque el control remoto sobre superficies mojadas o donde pueda caerse fácilmente.
2. Proteja el receptor IR del dispositivo de la luz directa del sol.
3. Si el mando a distancia no funciona correctamente, reemplace las baterías

## INSTRUCCIONES DE UTILIZACIÓN

**Reproducción de archivos audio y video**

1. Si tiene más fuentes de archivos insertadas en el dispositivo, use el botón DVD/ USB/TARJETA DE MEMORIA para seleccionar la fuente que desea reproducir.
  2. Navega a través de la lista de archivos usando los botones ◀▲▼▶ y luego seleccione el archivo que desee pulsando el botón OK. Empezará la reproducción del archivo seleccionado.
  3. Puedes controlar la reproducción de los archivos con la ayuda de los botones ■ stop y reproducción/pausa
- Si ya no usa el dispositivo, le recomendamos que lo apague a través del botón encender/apagar.

**Copiar archivos**

Esta función le permite copiar archivos de un CD/DVD a una memoria USB o una tarjeta de memoria SD.

1. Inserte el CD/DVD del que desea copiar un archivo, luego la memoria USB o la tarjeta SD en la que desea realizar la copia.
2. Vaya a la carpeta deseada del CD/DVD y luego presione el botón COPIAR en el control remoto. En la pantalla aparecerá

un menú con las siguientes opciones: Select all - seleccione todos los archivos de la carpeta actual  
Deselect all - deseleccionar todos los archivos de la carpeta actual Copy – copiar archivos

Exit – cancelación

3. Si desea copiar todos los archivos del directorio, seleccione la opción "Select all". Si desea copiar ciertos archivos del directorio, presione el botón ◀ en el control remoto para navegar por el archivo y luego con el botón OK seleccione los archivos que desea copiar.

4. Tras seleccionar los archivos deseados, elige la opción "Copy".

5. En la pantalla aparecerá un menú del cual se puede seleccionar el destino de los archivos, USB o tarjeta SD.

6. Seleccione el destino deseado y luego la opción "NEXT" para comenzar copiar o "BACK" para volver al menú anterior.

7. Para cancelar el proceso de copiar, pulse de nuevo el botón "COPY"

ATENCIÓN: La función de copiar no se puede utilizar con CD/DVD originales o de tipo audio (con track- pistas).

Se pueden copiar archivos de la memoria USB a la tarjeta SD. Además, en estos casos tenéis la opción de borrar un archivo, seleccionando "DELETE" del menú, que aparece pulsando el botón "COPY" del mando a distancia.

ATENCIÓN: No desconecte la memoria USB o la tarjeta SD durante el proceso de copia para evitar danos.

## Repetir la reproducción

Durante la reproducción de los archivos audio o video el usuario tiene la posibilidad de seleccionar la repetición de un capítulo, de un título o de todo el disco/directorio.

1. Durante la reproducción de un CD/DVD pulse el botón REPEAT del mando a distancia para reproducir el capítulo. Pulse de nuevo para repetir el título y pulse una tercera vez para repetir todo el disco. Si pulsa el botón para la cuarta vez cancelara la función de repetir.

2. Durante la reproducción de USB o tarjeta SD pulse el botón REPEAT del mando a distancia para que se repita el archivo actual. Pulse de nuevo para que se repita todo el directorio y pulse la tercera vez para cancelar la función de repetir.

## Zoom





Durante la reproducción de los archivos video o imagen pulse el botón ZOOM del mando a distancia para ampliar la imagen de 2x. Apriete una vez más el botón para ampliar la imagen de 3x y pulsando la tercera vez ampliaras la imagen de 4x.



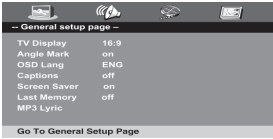

Apretando el botón ZOOM una cuarta vez comenzaras a reducir la imagen.



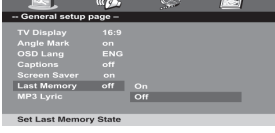

Para volver al tamaño de imagen normal, debe presionar el botón 7 veces.

*NOTA: Cuando la imagen esta ampliada, puedes utilizar los botones ◀▲▼▶ para mover la imagen en la pantalla.*

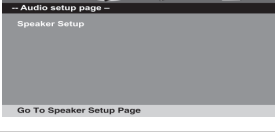
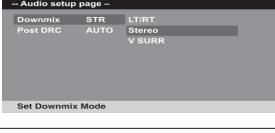
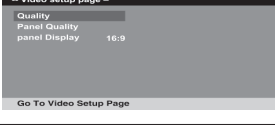
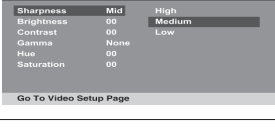
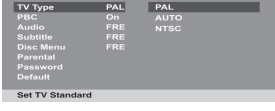
## CONFIGURACIONES DE SISTEMA

|                                                                                                                                                                                                                                                                                                                                                                                                                                   |                                                                                                                                                                                                                                                                                                                                                                                            |
|-----------------------------------------------------------------------------------------------------------------------------------------------------------------------------------------------------------------------------------------------------------------------------------------------------------------------------------------------------------------------------------------------------------------------------------|--------------------------------------------------------------------------------------------------------------------------------------------------------------------------------------------------------------------------------------------------------------------------------------------------------------------------------------------------------------------------------------------|
|  <p>-- General setup page --</p> <ul style="list-style-type: none"> <li>TV Display 16:9</li> <li>Angle Mark on</li> <li>OSD Lang ENG</li> <li>Captions off</li> <li>Screen Saver on</li> <li>Last Memory off</li> <li>MP3 Lyric off</li> </ul> <p>Go To General Setup Page</p>                                                                   | <p>Para tener acceso al menú de configuraciones de sistema pulse el botón "SETUP" del DVD o de su mando a distancia.</p> <p>La página de inicio de configuración se ve como la de la imagen de al lado. Utilice los botones ◀▶ para seleccionar submenú de configuraciones, los botones ▲▼ para navegar por las configuraciones disponibles y el botón OK para seleccionar una opción.</p> |
|  <p>-- General setup page --</p> <ul style="list-style-type: none"> <li>TV Display 16:9 4:3 / PS</li> <li>Angle Mark on 4:3 / LB</li> <li>OSD Lang ENG 16:9</li> <li>Captions off Wide Squeeze</li> <li>Screen Saver on</li> <li>Last Memory off</li> <li>MP3 Lyric off</li> </ul> <p>Set TV Display Mode</p>                                   | <p><b>Pantalla TV:</b></p> <p>Seleccione el informe de visualización de la imagen. Esta opción depende de la fuente de la imagen o del televisor donde desea visualizar la reproducción.</p>                                                                                                                                                                                               |
|  <p>-- General setup page --</p> <ul style="list-style-type: none"> <li>TV Display 16:9</li> <li>Angle Mark on On</li> <li>OSD Lang ENG OFF</li> <li>Captions off</li> <li>Screen Saver on</li> <li>Last Memory off</li> <li>MP3 Lyric off</li> </ul> <p>Set Angle mark</p>                                                                     | <p><b>Angle Mark (Elige el ángulo):</b></p> <p>Esta función le permite visualizar ciertas escenas desde varios ángulos, si esto está permitido por el archivo video que esta visionando.</p> <p>De forma predeterminada, esta función esta activada.</p>                                                                                                                                   |
|  <p>-- General setup page --</p> <ul style="list-style-type: none"> <li>TV Display 16:9</li> <li>Angle Mark on</li> <li>OSD Lang ENG English</li> <li>Captions off French</li> <li>Screen Saver on German</li> <li>Last Memory off Italian</li> <li>MP3 Lyric off Spanish</li> <li>Portuguese</li> <li>Dutch</li> </ul> <p>Set OSD Language</p> | <p><b>OSD Language (Idioma):</b></p> <p>Seleccione el idioma deseado para visualizar el menú.</p>                                                                                                                                                                                                                                                                                          |

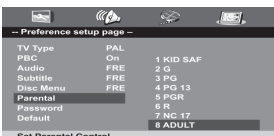
|                                                                                                                                                                                                                                                                                                 |                                                                                                                                                                                                                                                                                                    |
|-------------------------------------------------------------------------------------------------------------------------------------------------------------------------------------------------------------------------------------------------------------------------------------------------|----------------------------------------------------------------------------------------------------------------------------------------------------------------------------------------------------------------------------------------------------------------------------------------------------|
|  <p>-- General setup page --</p> <p>TV Display 16:9<br/> Angle Mark on<br/> OSD Lang ENG<br/> Captions off On<br/> Screen Saver on Off<br/> Last Memory off<br/> MP3 Lyric off</p> <p>Screen Saver</p>           | <p><b>Captions (Leyenda):</b><br/> Seleccione activar/desactivar subtítulos.<br/> Esta opción está disponible si está incluida en el archivo reproducido.</p>                                                                                                                                      |
|  <p>-- General setup page --</p> <p>TV Display 16:9<br/> Angle Mark on<br/> OSD Lang ENG<br/> Captions off<br/> Screen Saver on On<br/> Last Memory off Off<br/> MP3 Lyric off</p> <p>Screen Saver</p>          | <p><b>Screen saver (Protector de pantalla):</b><br/> Seleccione activar/desactivar la imagen de protección de pantalla cuando no utilizáis el dispositivo durante un tiempo.</p>                                                                                                                   |
|  <p>-- General setup page --</p> <p>TV Display 16:9<br/> Angle Mark on<br/> OSD Lang ENG<br/> Captions off<br/> Screen Saver on<br/> Last Memory off On<br/> MP3 Lyric off Off</p> <p>Set Last Memory State</p> | <p><b>Last memory (Último recuerdo):</b><br/> Active esta función para memorar la última posición del disco, de modo que, la próxima vez que encienda el dispositivo, la reproducción del disco comenzara de donde se ha quedado.<br/> <i>NOTA: no hay que sacar el disco del dispositivo.</i></p> |
|  <p>-- General setup page --</p> <p>TV Display 16:9<br/> Angle Mark on<br/> OSD Lang ENG<br/> Captions off<br/> Screen Saver on<br/> Last Memory off<br/> MP3 Lyric off On<br/> Off</p>                         | <p><b>MP3 lyric (Letra):</b><br/> Seleccione la visualización de las letras de las canciones en la pantalla, si el archivo audio incluye esta opción.<br/> De forma predeterminada, esta función está deshabilitada.</p>                                                                           |
|  <p>-- Audio setup page --</p> <p>Speaker Setup</p> <p>Go To Speaker Setup Page</p>                                                                                                                             | <p><b>Speaker setup (Configuración de altavoz):</b><br/> Seleccione el modo de reproducción del sonido.</p>                                                                                                                                                                                        |
|  <p>-- Audio setup page --</p> <p>Downmix STR LTR/R<br/> Post DRC AUTO Stereo<br/> V SURR</p> <p>Set Downmix Mode</p>                                                                                          | <p><b>Downmix:</b><br/> El ajuste predeterminado es estéreo.</p> <p><b>DRC:</b><br/> El ajuste predeterminado es auto.</p>                                                                                                                                                                         |
|  <p>-- Video setup page --</p> <p>Quality<br/> Panel Quality<br/> panel Display 16:9</p> <p>Go To Video Setup Page</p>                                                                                        | <p>En este menú puede ajustar la calidad de la imagen de la salida video.</p>                                                                                                                                                                                                                      |
|  <p>-- Panel Quality setup page --</p> <p>Sharpness Mid High<br/> Brightness 00 Medium<br/> Contrast 00 Low<br/> Gamma None<br/> Hue 00<br/> Saturation 00</p> <p>Go To Video Setup Page</p>                  | <p>Las opciones incluidas son:<br/> claridad, luminosidad, contraste, gamma, colores, saturación.</p>                                                                                                                                                                                              |
|  <p>-- Preference setup page --</p> <p>TV Type PAL PAL<br/> PBC On AUTO<br/> Audio FRE NTSC<br/> Subtitle FRE<br/> Disc Menu FRE<br/> Parental<br/> Password<br/> Default</p> <p>Set TV Standard</p>          | <p><b>TV Type (Tipo):</b><br/> Seleccione el tipo TV: PAL / AUTO / NTSC</p>                                                                                                                                                                                                                        |

|                                                                                   |                                                                                                                                                                                                                   |
|-----------------------------------------------------------------------------------|-------------------------------------------------------------------------------------------------------------------------------------------------------------------------------------------------------------------|
|    | <p><b>Audio:</b><br/>         Seleccione el idioma preferido para la reproducción de DVD. El ajuste predeterminado es el italiano.</p> <p><i>NOTA: esta opción está disponible en función del DVD.</i></p>        |
|   | <p><b>Subtitle (Subtítulo):</b><br/>         Seleccione el idioma preferido para los subtítulos. El ajuste predeterminado es el italiano.</p> <p><i>NOTA: esta opción está disponible en función del DVD.</i></p> |
|   | <p><b>Disc menu:</b><br/>         Seleccione el idioma del menú en el disco. El ajuste predeterminado es italiano.</p> <p><i>NOTA: esta opción está disponible en función del DVD.</i></p>                        |
|   | <p><b>Parental:</b><br/>         Seleccione el nivel de control parental para proteger a los niños de algunas escenas inadecuadas de algunos DVD.</p> <p>El ajuste predeterminado es Adulto.</p>                  |
|   | <p><b>Password (Contraseña):</b><br/>         Establece una contraseña (de 4 cifras) para el control parental.</p> <p>La contraseña predeterminada es 0000.</p>                                                   |
|  | <p><b>Default:</b><br/>         Seleccione esta opción para restablecer su dispositivo a la configuración de fábrica.</p>                                                                                         |

## PROBLEMAS Y SOLUCIONES

- Falta sonido o sonido distorsionado: compruebe las conexiones del dispositivo.
- No puedo avanzar o retroceder durante la reproducción de la película: la opción de reproducir no está disponible durante la visualización de las advertencias o los créditos del principio de las películas dado que de esta manera son programados los DVD originales.
- La imagen esta distorsionada: el disco puede estar defectuoso.

## ESPECIFICACIONES TÉCNICAS

|                                |                                                        |
|--------------------------------|--------------------------------------------------------|
| Discos compatibles             | DVD/DVD+-R CD-R / CD-RW                                |
| Formatos de discos compatibles | MPEG4/JPEG/MP3                                         |
| Formatos compatibles de USB/SD | MPEG4/DVD/JPEG/WMA/MP3                                 |
| Conexiones disponibles         | EntradaAV/salidaAV/salida auriculares/USB2.0/tarjetaSD |
| Sistemas TV                    | PAL/NTSC/AUTO                                          |

|                               |                   |
|-------------------------------|-------------------|
| Pantalla                      | LCD 9 inch        |
| Respuesta frecuencia          | 20 Hz ~ 20 kHz    |
| Salida video                  | 1Vp-p/75 Ohmi     |
| Salida audio                  | 1.8Vrms/10 kOhmi  |
| Rata señal/ruido              | ≥ 80 dB           |
| Fuente alimentación           | 12V               |
| Consumo                       | máximo 18W        |
| Temperatura de uso            | -20~+55 °C        |
| Batería incorporada           | 3.7V / 1300 mA    |
| Autonomía de la batería       | ~ 2 horas         |
| Tiempo de carga de la batería | ~ 6 horas         |
| Dimensiones                   | 250 x 180 x 40 mm |
| Peso                          | 850 g             |

## ÓVINTÉZKEDÉSEK

Ahhoz, hogy biztonságba használják a készüléket tartsák be a következő lépéseket:

- Olvassák el figyelmesen a használati útmutatót mielőtt használnák a készüléket
- Ne használják esőben, nedves vagy vizes helyeken a készüléket.
- Ne raktározzák vagy használják a készüléket meleg helyiségekben mint például radiátorok, sütők vagy más készülékek ami hőséget vagy meleget okoznak.
- Kapcsolja ki a készüléket az áramforrásból villámlás és vihar esetén vagy ha több ideje nincs használna.
- Ahhoz, hogy kitisztítsa a készüléket kapcsolja ki az áramforrásból és használjanak egy nedves tiszta törlőt.
- Olyan tartozékokat használjanak amit a gyártó ajánl.
- Ne próbálják felnyitni vagy megjavítani a készüléket. Ha problémák akadnak a készülékkel akkor forduljon egy engedélyezett szervízhez.
- Na használjanak sérült cd-eket, hogy a készülék ne sérüljen meg

## CSOMAG TARTALMA

- Hordozható DVD lejátszó, 9 átmérőjű képernyővel
- Tá virányító
- Autótöltő
- 220V töltő
- AV kábel
- Fülhallgató
- Használati útmutató

## KÉSZÜLÉK FELTÖLTÉSE

Ahhoz, hogy feltöltse vagy újratöltse a készülék belső elemét egy tápegységhez kell csatlakoztatni, autótöltőhöz vagy egy szivargyújtótöltőhöz vagy egy 220 V otthoni áramforráshoz.

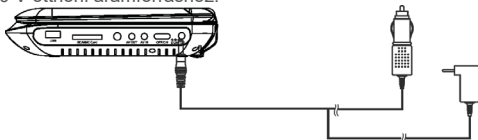

Megjegyzés: Az autótöltőt csak egy 12 V szivargyújtó foglalathoz tudja használni.

Megjegyzés: Belső elem 6 órán belül töltődik fel. A feltöltés idején egy piros LED-et fognak látni kigyulva a készülék IR vételezőjénél. Amikor a feltöltés készen van ez ki fog kapcsolni.

## KÉSZÜLÉK LEÍRÁSA

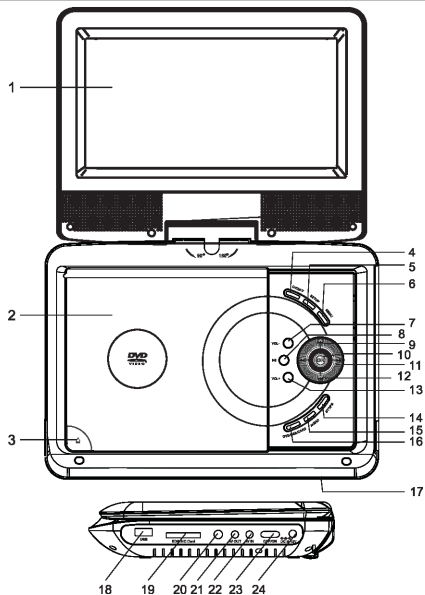

1. LCD képernyő
2. CD/DVD rekesz
3. Rekeszinyitó CD/DVD gombja
4. DVD/AV kiválasztó gomb
5. Hozzáférfő beállítási gomb
6. Menü belépési gomb
7. Hangerő gomb
8. Lejátszás/szünet gomb
9. Vissza gomb
10. Kiválasztás gomb
11. Előre/hátra görgetési gomb
12. Előre gomb
13. Hangerő gomb
14. Lejátszási megállítási gomb
15. Audió mono stereo beállítási gomb
16. DVD/USB/memória kártya kiválasztási gomb
17. IR / LED-ek vevő beállítása
18. USB rész
19. Slot SD kártya
20. Csatlakozó fülhallgatónak
21. AV kimenet
22. AV bemenet
23. Ki/be
24. Töltő bemenet

## TÁVÍRÁNYÍTÓ

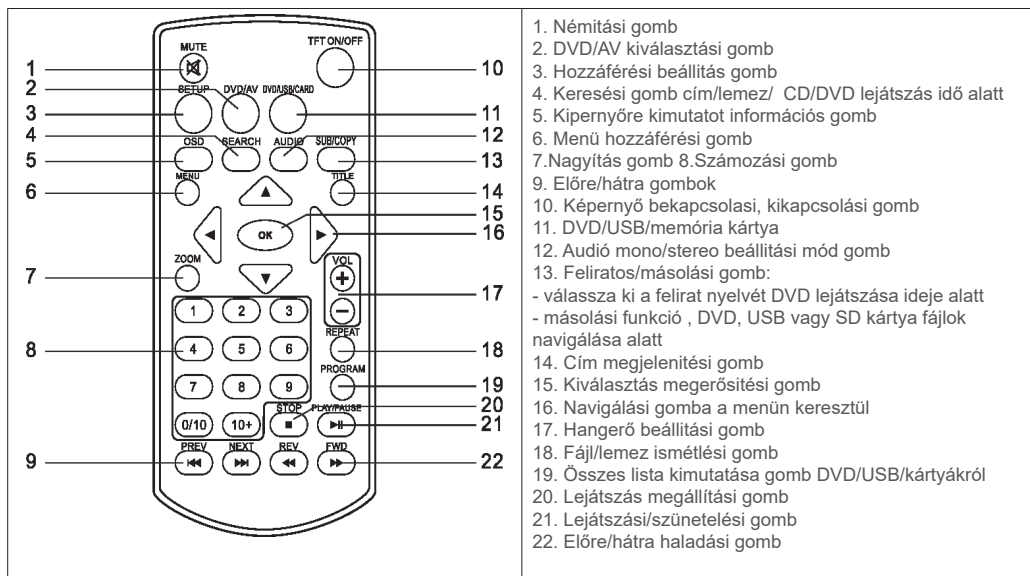

Ahhoz, hogy a távirányítót használni tudja, először két AAA típusú elemet kell elhelyezni a készülék hátulján az adott helyre.

1



2



Amikor a távirányítót használják, bizonyosodjanak meg, hogy ez a DVD lejátszó IR vevő részhez van irányítva. A maximális távolság a készülék és a távirányító között nem szabad, hogy meghaladja a 3 métert.

**Megjegyzés:**

1. Ne helyezték a távirányítót nedves helyre vagy egy olyan helyre ahol leeshet.
2. Óvják meg az eszköz IR vevő részét a naptól.
3. Ha a távirányítót nem működik rendesen cseréljék ki az elemeket

**HASZNÁLATI UTASÍTÁS****Audió és videó fájlok lejátszása**

1. Ha több fájl van a készülékbe behelyezve használják a DVD/USB/CARD a dalokat DVD/USB/CARD gombot, hogy kiválasszák azt a forrást ahonnan le szeretne játszani
  2. Navigáljanak a fájlok között ◀▶▶▶ gombok segítségével majd válasszák ki a kedvelt fájlt OK gomb megnyomásával. El fogja kezdeni lejátszani a kiválasztott fájlt.
  3. Tudja a fájlok lejátszását vezérelni a megállítás gomb ■ és s lejátsz és s szünet gombbal.
- Ha már nem használja az eszközt, azt ajánljuk, hogy kapcsolják ki a indítás/megállítás gombbal.

**Fájlok másolása**

- Ez a funkció megengedi, hogy lemásolhasák a fájlokat CD/DVD-ről egy USB memóriájába vagy egy SD kártyára.
1. Helyezzenek be egy DVD-é t amelyről szeretné a fájlokat lemásolni, majd másolják át egy USB memóriájára vagy SD kártyára.
  2. Lépjének a CD/DVD be a kívánt mappába majd nyomja le a COPY gombot
- A képernyőn meg fog jeleni egy menü a következő lehetőségekkel: Select all - az összes fájl kiválasztása a jelen könyvtárból  
 Deselect all - az összes fájl kikapcsolása a jelen könyvtárból Copy - fájlok másolása

## Exit - törlés

- Ha át szeretné másolni az összes fájlokat a kijelölt könyvtárból válassza ki "Select all" opciót. Ha csak egy fájlt szeretne kiválasztani nyomja le a távirányítóról a gombot ahhoz, hogy a fájlok között navigáljon és kattinsson az OK gombra válassza ki a kívánt fájlt a másoláshoz.
  - A kívánt fájl kiválasztása után válasszák ki a "Copy" opciót.
  - A képernyőn meg fog jeleni egy menü ahonnan ki tudja választani a kívánt fájlt és ahová szeretné másolni a fájlokat USB vagy SD kártya.
  - Válassza ki a kívánt célt majd utána "NEXT" opciót, hogy elkezdhesse vagy "BACK" hogy visszatérjen az előző menühöz.
  - Ahhoz, hogy semlegesítse a másolást nyomja meg újból a "COPY" gombot
- Megjegyzés: A másolási funkció nem használható eredeti CD/DVD-hez vagy audió CD- hez( track)..

Tudnak másolni fájlokat USB memória és SD kártya között. Még , ezekben az esetekben opciójuk van a fájlok törléséhez, kiválasztva "DELETE" a menüből megnyomva a "COPY" gombot a távirányítóról.

FIGYELEM: ne kapcsolja ki az USB memória vagy SD kártyát a másolás ideje alatt, hogy ne menjenek ezek tönkre.

## Fájlok ismétlése

A fájlok az audió vagy videó lejátszás során, a felhasználó megismélheti egy könyvtárat, egy számot vagy a teljes lemezt/ mappát.

- A CD/DVD lejátszása alatt nyomja le REPEAT gombot a távirányítóról ahhoz, hogy újra lejátszhassa a mappát. Nyomja meg mégegyszer ahhoz, hogy újra ismétlje a számot és nyomja meg harmadszóra, hogy az összes mappát lejátszhassa. Ha negyedszer megnyomja a gombot törölni fogja az ismétlési funkciót.
- USB vagy SD kártya lejátszása alatt nyomja meg a REPEAT gombot a távirányítóról, ahhoz, hogy megismétlje a fájlokat. Nyomja meg mégegyszer, hogy megismétlje a lemezt és nyomja meg harmadszor, hogy törölje az ismétlési funkciót.

## Nagyítás



A videófájlok vagy képek lejátszása alatt nyomja meg a ZOOM gombot a távirányítóról, hogy 2x megnagyítsa a képet. Nyomja meg mégegyszer a gombot, hogy 3x megnagyítsa a képet harmadszóra pedig 4x nagyítja a képet.

Megnyomva a ZOOM gombot harmadszóra megkezdődik a kép kicsinyítése i.





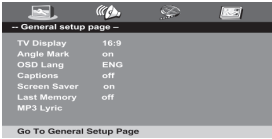
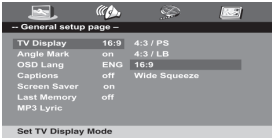



Ahhoz, hogy visszatérjen a normális képméretre, hétszer le kell nyomnia a gombot.

**MEGJEGYZÉS:** amikor a kép meg van nagyítva a következő gombokat használhassa ◀▶▶▶ hogy mozgatni tudja a képet a képernyőn..

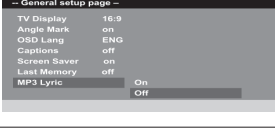
## RENDSZERBEÁLLÍTÁS

|                                                                                                                   |                                                                                                                                                                                                                                                                                                                                                            |
|-------------------------------------------------------------------------------------------------------------------|------------------------------------------------------------------------------------------------------------------------------------------------------------------------------------------------------------------------------------------------------------------------------------------------------------------------------------------------------------|
|  <p>Go To General Setup Page</p> | <p>Ahhoz, hogy be tudjon lépni a beállítás menü nyomja le a "SETUP" a DVD lejátszóról vagy távirányítóról.</p> <p>A beállítás főlap, úgy kell kinézni, mint a mellékelt képen.</p> <p>Használja a ◀▶ gombokat, hogy kiválassza a alapmenü beállítását, ▶▼ gombokkal lehet navigálni a beállítások között és az OK gombot, hogy kiválasszon egy opciót.</p> |
|  <p>Set TV Display Mode</p>     | <p><b>TV Display:</b></p> <p>Válassza ki a képbeállítást.</p> <p>Ez az opció függ a képporrástól vagy a TV-től ahol le szeretne játszani.</p>                                                                                                                                                                                                              |
|  <p>Set Angle mark</p>          | <p><b>Angle Mark:</b></p> <p>Ez a funkció lehetővé tesz egyes jeleneteket megnézését több szögekből, ha ez megengedhető a videófájlok megnézésével</p> <p>Abban az esetben ha ez a funkció be van kapcsolva.</p>                                                                                                                                           |
|  <p>Set OSD Language</p>        | <p><b>OSD Language:</b></p> <p>Válassza ki a kívánt nyelvet.</p>                                                                                                                                                                                                                                                                                           |

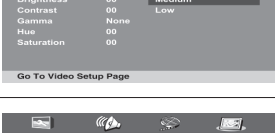

|                                                                                                                                                                                                                                                                                          |                                                                                                                                                                                                                                                                                                                                      |
|------------------------------------------------------------------------------------------------------------------------------------------------------------------------------------------------------------------------------------------------------------------------------------------|--------------------------------------------------------------------------------------------------------------------------------------------------------------------------------------------------------------------------------------------------------------------------------------------------------------------------------------|
|  <p>General setup page --</p> <p>TV Display 16:9<br/> Angle Mark on<br/> OSD Lang ENG<br/> Captions off On<br/> Screen Saver on Off<br/> Last Memory off<br/> MP3 Lyric off</p> <p>Screen Saver</p>       | <p><b>Captions:</b><br/> Válassza ki a feliratok engedélyezése/tiltása.<br/> Ez az opció akkor lehetséges ha ez szerepel a lejátszót fájlban.</p>                                                                                                                                                                                    |
|  <p>General setup page --</p> <p>TV Display 16:9<br/> Angle Mark on<br/> OSD Lang ENG<br/> Captions off<br/> Screen Saver on On<br/> Last Memory off Off<br/> MP3 Lyric</p> <p>Screen Saver</p>          | <p><b>Screen saver:</b><br/> Válassza ki a a képernyővédő kép engedélyezése / tiltása ha az eszközt már régóta nem használja.</p>                                                                                                                                                                                                    |
|  <p>General setup page --</p> <p>TV Display 16:9<br/> Angle Mark on<br/> OSD Lang ENG<br/> Captions off<br/> Screen Saver on<br/> Last Memory off On<br/> MP3 Lyric Off</p> <p>Set Last Memory State</p> | <p><b>Last memory:</b><br/> Aktiválja ezt a funkciót, hogy megmaradjon a memóriában az utolsó szám lejátszása, í gy a következő alkalomkor amikor elindítják az eszközt , akkor data viitoare cand porniti dispozitivul, lemez lejátszása elindul ahonnan abbahagyta.<br/> Megjegyzés: nem szabad a lemezt az eszközből kivenni.</p> |
|  <p>General setup page --</p> <p>TV Display 16:9<br/> Angle Mark on<br/> OSD Lang ENG<br/> Captions off<br/> Screen Saver on<br/> Last Memory off<br/> MP3 Lyric On Off</p>                              | <p><b>MP3 lyric:</b><br/> Válassza ki a szöveget a képernyőn ha az audiófájl tartalmazza ezt a lehetőséget.<br/><br/> Alapesetben ez a funkció ki van kapcsolva.</p>                                                                                                                                                                 |
|  <p>Audio setup page --</p> <p>Speaker Setup</p> <p>Go To Speaker Setup Page</p>                                                                                                                         | <p><b>Speaker setup:</b><br/> Válassza ki a lejátszás hangját.</p>                                                                                                                                                                                                                                                                   |
|  <p>Audio setup page --</p> <p>Downmix STR L/R/R<br/> Post DRC AUTO Stereo<br/> V SURR</p> <p>Set Downmix Mode</p>                                                                                      | <p><b>Downmix:</b><br/> Alapbeállítás stereo.<br/><br/> <b>DRC:</b><br/> Alapbeállítás auto.</p>                                                                                                                                                                                                                                     |
|  <p>Video setup page --</p> <p>Quality<br/> Panel Quality<br/> panel Display 16:9</p> <p>Go To Video Setup Page</p>                                                                                    | <p>Ebben a menüben beállíthatja a képmínőséget .</p>                                                                                                                                                                                                                                                                                 |
|  <p>Panel Quality setup page --</p> <p>Sharpness Mid High<br/> Brightness 00 Medium<br/> Contrast 00 Low<br/> Gamma None<br/> Hue 00<br/> Saturation 00</p> <p>Go To Video Setup Page</p>              | <p>A választási lehetőségek a következők: tisztaság, fényerő, kontraszt, gamma, színtelítettség.</p>                                                                                                                                                                                                                                 |
|  <p>Preference setup page --</p> <p>TV Type PAL<br/> PBC On<br/> Audio FRE<br/> Subtitle FRE<br/> Disc Menu FRE<br/> Parental<br/> Password<br/> Default</p> <p>Set TV Standard</p>                    | <p><b>TV Type:</b><br/> TV típus: PAL / AUTO / NTSC</p>                                                                                                                                                                                                                                                                              |

|                                                                                   |                                                                                                                                                                          |
|-----------------------------------------------------------------------------------|--------------------------------------------------------------------------------------------------------------------------------------------------------------------------|
|    | <p><b>Audio:</b><br/>Válassza ki a kívánt nyelvet a DVD lejátszáról. Az alapbeállítás az olasz nyelv.</p> <p><i>MEGJEGYZÉS: ez a funkció függ a DVD lejátszótól.</i></p> |
|   | <p><b>Subtitle:</b><br/>Válassza ki a kívánt nyelvet. Az alapbeállítás olasz nyelv.</p> <p><i>MEGJEGYZÉS: ez a funkció függ a DVD lejátszótól.</i></p>                   |
|   | <p><b>Disc menu:</b><br/>Válassza ki a kívánt nyelvet. Az alapbeállítás olasz nyelv.</p> <p><i>MEGJEGYZÉS: ez a funkció függ a DVD lejátszótól.</i></p>                  |
|   | <p><b>Parental:</b><br/>Válassza ki a szülői felügyeletet , hogy megvédje a gyereket egyes nem kívánt jelenetekről az egy DVD-ről.</p> <p>Alapbeállítás Adult.</p>       |
|   | <p><b>Password:</b><br/>Állítson be egy jelszót ( 4 szám ) a szülői fegyülethez.<br/>Alapjelszó 0000.</p>                                                                |
|  | <p><b>Default:</b><br/>Válassza ezt a lehetőséget, hogy állítsa vissza a készüléket a gyári beállításokhoz.</p>                                                          |

## PROBLÉMÁK ÉS MEGOLDÁSOK

- Nincs hang vagy torzított hang: ellenőrizék a készülék csatlakozását.
- Nem tudok görgetni előre/hátra filmek lejátszása alatt: A görgetési lehetőség nem lehetséges a kijelző figyelmeztetése során vagy a filmek elején, mert így vannak beállítva az eredeti DVD-k.
- Képhibásodás: a lemez hibás

## MŰSZAKI ADATOK

|                                 |                                                      |
|---------------------------------|------------------------------------------------------|
| Kompatibilis lemezek            | DVD/DVD+/-R CD-R / CD-RW                             |
| Támogatott formátumok a lemezen | MPEG4/JPEG/MP3                                       |
| Támogatott formátumok USB/SD    | MPEG4/DVD/JPEG/WMA/MP3                               |
| Lehetséges csatlakozások        | AV bemenet/ AV/kimenet fülhallgató/USB2.0/ SD kártya |
| TV rendszer                     | PAL/NTSC/AUTO                                        |
| Képernyő                        | LCD 9 inch                                           |

|                        |                            |
|------------------------|----------------------------|
| Frekvenciamenet        | 20 Hz ~ 20 kHz             |
| Videókimenet           | 1V <sub>p-p</sub> /75 Ω    |
| Audiókimenet           | 1.8V <sub>rms</sub> /10 kΩ |
| Jel/zaj                | ≥ 80 dB                    |
| Töltés                 | 12V                        |
| Fogyasztás             | maxim 18W                  |
| Üzemi hőmérséklet      | -20~+55 °C                 |
| Beépített elem         | 3.7V / 1300 mA             |
| Elem nélküli használat | ~ 2 óra                    |
| Elem feltöltése        | ~ 6 óra                    |
| Méreték                | 250 x 180 x 40 mm          |
| Súly                   | 850 g                      |

## ISTRUZIONI DI SICUREZZA

Per utilizzare il dispositivo in sicurezza, si prega di osservare quanto segue:

- Leggere attentamente il manuale dell'utente prima di utilizzare il dispositivo
- Non utilizzare il dispositivo in ambienti con elevata umidità o in prossimità di fonti d'acqua
- Non conservare o utilizzare il dispositivo vicino a fonti di calore come radiatori, radiatori, forni o altri apparecchi che emettono calore
- Disconnettere il dispositivo dall'alimentazione durante temporali o quando non viene utilizzato per un lungo periodo
- Per pulire il dispositivo, scollegarlo dall'alimentazione e utilizzare un panno pulito
- Utilizzare solo gli accessori specificati dal produttore
- Non tentare di aprire o riparare il dispositivo. In caso di problemi di funzionamento, contattare un centro di assistenza autorizzato
- Non utilizzare CD danneggiati per evitare danni all'unità ottica

## CONTENUTO DELLA CONFEZIONE

- Lettore DVD portatile portatile da 9 pollici
- Telecomando
- Caricabatteria da auto 12V
- Alimentazione 220V
- Cavo AV
- Cuffia / Manuale dell'utente

## ACCENSIONE DEL DISPOSITIVO

Per alimentare o ricaricare la batteria interna del dispositivo è necessario collegarlo a una fonte di alimentazione, tramite il caricatore per auto a una presa per accendisigari o tramite l'alimentatore da 220 V alla rete elettrica domestica.

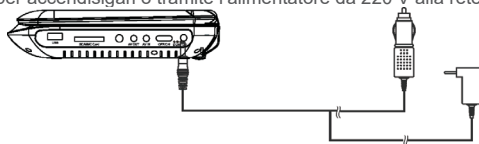

ATTENZIONE: il caricabatteria per auto può essere utilizzato solo in prese per accendisigari da 12 V.

NOTA: la batteria interna si sta caricando in circa 6 ore. Durante la ricarica, verrà visualizzato un LED rosso illuminato vicino al ricevitore IR del dispositivo. Quando la ricarica è completa, si spegnerà.

## DESCRIZIONE DEL DISPOSITIVO

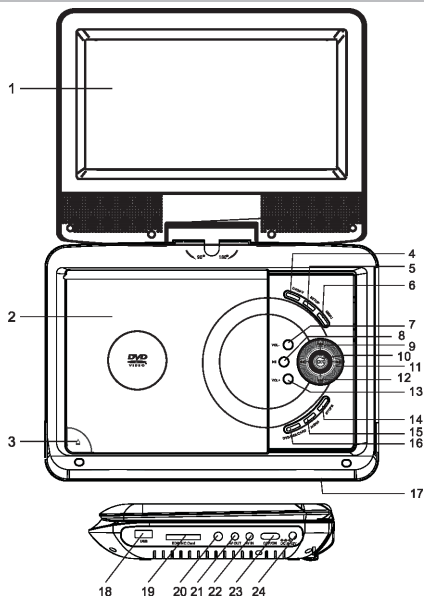

1. Schermo LCD
2. Scomparto CD / DVD
3. Pulsante apri vano CD / DVD
4. Pulsante di selezione DVD / AV
5. Impostazioni del pulsante di accesso
6. Pulsante di accesso al menu
7. Manopola di regolazione del volume
8. Pulsante riproduzione / pausa
9. Pulsante Indietro
10. Confermare il pulsante di selezione
11. Pulsanti anteriore / posteriore
12. Avanti
13. Manopola di regolazione del volume
14. Pulsante di interruzione della riproduzione
15. Pulsante audio mono / stereo
16. Pulsante selezione: DVD / USB / scheda di memoria
17. LED di ricezione / stato IR
18. Porta USB
19. Slot per scheda SD
20. Jack per cuffie
21. Uscita AV
22. Ingresso AV
23. Pulsante di accensione / spegnimento
24. Ingresso alimentazione

## TELECOMANDO

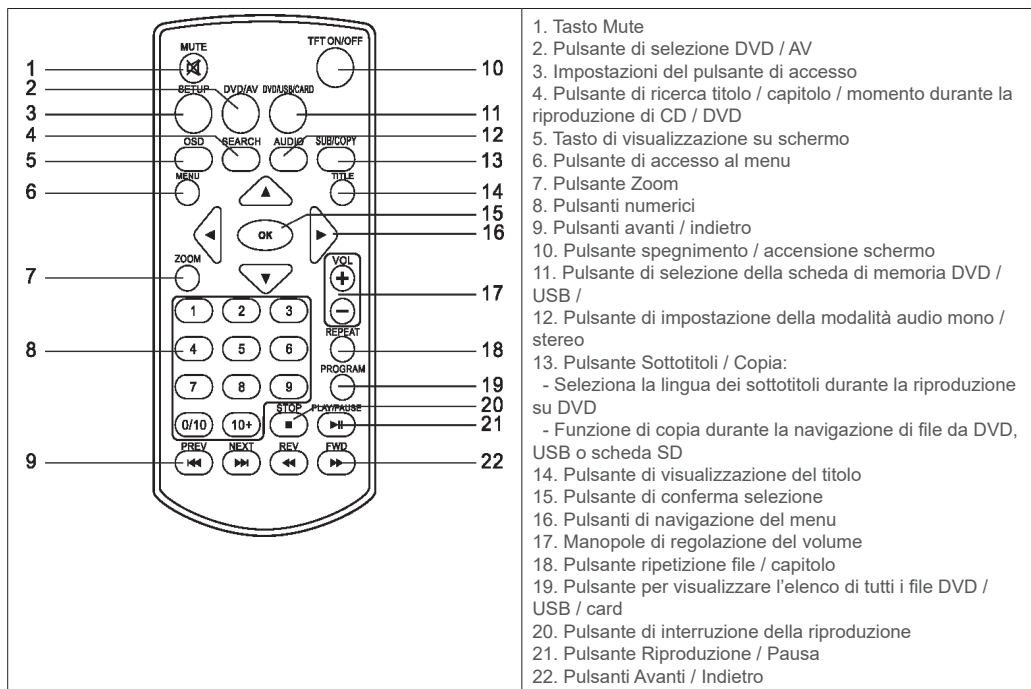

1. Tasto Mute
2. Pulsante di selezione DVD / AV
3. Impostazioni del pulsante di accesso
4. Pulsante di ricerca titolo / capitolo / momento durante la riproduzione di CD / DVD
5. Tasto di visualizzazione su schermo
6. Pulsante di accesso al menu
7. Pulsante Zoom
8. Pulsanti numerici
9. Pulsanti avanti / indietro
10. Pulsante spegnimento / accensione schermo
11. Pulsante di selezione della scheda di memoria DVD / USB /
12. Pulsante di impostazione della modalità audio mono / stereo
13. Pulsante Sottotitoli / Copia:
  - Seleziona la lingua dei sottotitoli durante la riproduzione su DVD
  - Funzione di copia durante la navigazione di file da DVD, USB o scheda SD
14. Pulsante di visualizzazione del titolo
15. Pulsante di conferma selezione
16. Pulsanti di navigazione del menu
17. Manopole di regolazione del volume
18. Pulsante ripetizione file / capitolo
19. Pulsante per visualizzare l'elenco di tutti i file DVD / USB / card
20. Pulsante di interruzione della riproduzione
21. Pulsante Riproduzione / Pausa
22. Pulsanti Avanti / Indietro

Per utilizzare il telecomando, è necessario prima alimentarlo inserendo 2 batterie AAA nell'apposito alloggiamento sul retro del telecomando.

1



2



Quando si utilizza il telecomando, accertarsi che sia rivolto verso il ricevitore IR del lettore DVD. La distanza massima tra il dispositivo e il telecomando non deve superare i 3 m.

**NOTE:**

1. Non posizionare il telecomando su superfici bagnate o da dove potrebbe cadere facilmente
2. Conservare il ricevitore IR del dispositivo a luce solare diretta
3. Se il telecomando non funziona correttamente, sostituire le batterie

## ISTRUZIONI PER L'USO

**Riproduzione file audio e video**

1. Se nel dispositivo sono state inserite più sorgenti di riproduzione file, utilizzare il pulsante DVD / USB / CARD per selezionare la sorgente che si desidera riprodurre
  2. Navigare attraverso l'elenco dei file usando i tasti ◀ ▶ ▲ ▼ quindi selezionare il file desiderato premendo il tasto OK. Inizierà a riprodurre il file selezionato.
  3. È possibile controllare la riproduzione dei file usando stop ■ e riproduzione / pausa
- Se non si utilizza più il dispositivo, si consiglia di interromperlo dal pulsante Start / Stop.

**Copia dei file**

Questa funzione consente di copiare file da CD / DVD a una memoria USB o una scheda SD.

1. Inserire il CD / DVD da cui si desidera copiare un file, poi la memoria USB o scheda SD su cui copiare.
  2. Vada alla cartella desiderata sul CD / DVD, quindi premere il pulsante Copia sul telecomando. Lo schermo visualizza un menu con le seguenti opzioni:  
Seleziona tutto - selezionare tutti i file nella directory corrente  
Deseleziona tutto - deselegionare tutti i file nella directory corrente  
Copiare i file - Copia  
Exit - Annulla
  3. Se si desidera copiare tutti i file nella cartella selezionare "Seleziona tutto". Se si desidera copiare alcuni file nella cartella premere il tasto ◀ sul telecomando per navigare tra i file quindi selezionare i file che si desidera copiare usando il tasto OK.
  4. Dopo aver selezionato i file desiderati selezionare "Copia".
  5. Lo schermo visualizza un menu in cui è possibile selezionare il file di destinazione, USB o scheda SD.
  6. Selezionare la destinazione facendo clic su "Avanti" per avviare la copia o "indietro" per tornare al menu precedente.
  7. Per annullare la copia premere nuovamente il pulsante "COPIA"
- ATTENZIONE: la funzione di copia non può essere utilizzata con CD / DVD originali o di tipo audio (track).  
È inoltre possibile copiare i file tra la memoria USB e la scheda SD. Inoltre, ha la possibilità di cancellare un file selezionando "ELIMINA" dal menu premendo il pulsante "COPY" sul telecomando.

ATTENZIONE: non scollegare la memoria USB o la scheda SD durante la procedura di copia per evitare danni.

### Ripetizione dei file

Durante la riproduzione di file audio o video, l'utente può selezionare una ripetizione di un capitolo, titolo o intero disco / directory.





1. Durante la riproduzione su un CD / DVD, premere il tasto REPEAT sul telecomando per ripetere il capitolo. Premere nuovamente per ripetere il titolo e premere per la terza volta per ripetere l'intero disco. Se si preme il pulsante per la quarta volta, si annulla la funzione di ripetizione.
2. Durante la riproduzione da USB o scheda SD, premere il tasto REPEAT sul telecomando per ripetere il file corrente. Premere nuovamente per ripetere l'intera directory e premere per la terza volta per annullare la funzione di ripetizione.







### Zoom

Durante la riproduzione di file video o di immagini, premere il tasto ZOOM sul telecomando per ingrandire l'immagine 2x. Premere il pulsante una volta per ingrandire l'immagine 3x e premere la terza volta per ingrandire l'immagine 4x. Premendo il pulsante ZOOM per la quarta volta inizierai a restringere l'immagine. Per tornare alle dimensioni normali dell'immagine, è necessario premere il pulsante 7 volte.

*NOTA: quando l'immagine è ingrandita, è possibile utilizzare i pulsanti ◀ ▲ ▼ ▶ per spostare l'immagine sullo schermo.*

## IMPOSTAZIONI DI SISTEMA

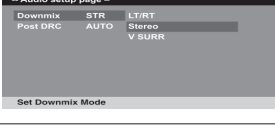
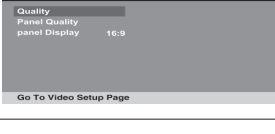
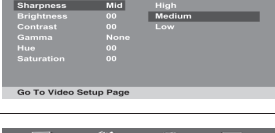
|                                                                                    |                                                                                                                                                                                                                                                                                                                                                                                            |
|------------------------------------------------------------------------------------|--------------------------------------------------------------------------------------------------------------------------------------------------------------------------------------------------------------------------------------------------------------------------------------------------------------------------------------------------------------------------------------------|
|   | <p>Per accedere al menu delle impostazioni, premere il tasto "SETUP" sul lettore DVD o sul telecomando.</p> <p>La pagina iniziale delle impostazioni è simile a quella nell'immagine qui sotto.</p> <p>Utilizzare i tasti ◀▶ per selezionare il sottomenu delle impostazioni, i pulsanti ▲ ▼ per scorrere tra le impostazioni disponibili e il pulsante OK per selezionare un'opzione.</p> |
|  | <p><b>TV Display:</b></p> <p>Selezionare il rapporto di visualizzazione dell'immagine.</p> <p>Questa opzione dipende dalla sorgente dell'immagine o dalla TV che si desidera riprodurre.</p>                                                                                                                                                                                               |
|  | <p><b>Angle Mark:</b></p> <p>Questa funzione consente la visualizzazione di determinate scene da più angolazioni, se consentito dal visualizzatore video.</p> <p>Per impostazione predefinita, questa funzione è abilitata.</p>                                                                                                                                                            |
|  | <p><b>OSD Language:</b></p> <p>Selezionare la lingua in cui si desidera visualizzare il menu.</p>                                                                                                                                                                                                                                                                                          |

|                                                                                                                                                                                                                                                                                           |                                                                                                                                                                                                                                                                                             |
|-------------------------------------------------------------------------------------------------------------------------------------------------------------------------------------------------------------------------------------------------------------------------------------------|---------------------------------------------------------------------------------------------------------------------------------------------------------------------------------------------------------------------------------------------------------------------------------------------|
|  <p>General setup page</p> <p>TV Display 16:9<br/> Angle Mark on<br/> OSD Lang ENG<br/> Captions off On<br/> Screen Saver on Off<br/> Last Memory off<br/> MP3 Lyric off</p> <p>Screen Saver</p>           | <p><b>Captions:</b><br/> Selezionare per abilitare / disabilitare i sottotitoli.<br/> Questa opzione è disponibile se inclusa nel file di riproduzione.</p>                                                                                                                                 |
|  <p>General setup page</p> <p>TV Display 16:9<br/> Angle Mark on<br/> OSD Lang ENG<br/> Captions off<br/> Screen Saver on On<br/> Last Memory off Off<br/> MP3 Lyric off</p> <p>Screen Saver</p>          | <p><b>Screen saver:</b><br/> Selezionare per abilitare / disabilitare l'immagine dello screen saver quando non si utilizza il dispositivo per un po'.</p>                                                                                                                                   |
|  <p>General setup page</p> <p>TV Display 16:9<br/> Angle Mark on<br/> OSD Lang ENG<br/> Captions off<br/> Screen Saver on<br/> Last Memory off On<br/> MP3 Lyric off Off</p> <p>Set Last Memory State</p> | <p><b>Last memory:</b><br/> Abilitare questa funzione per salvare l'ultima posizione del disco, quindi alla successiva accensione del dispositivo, la riproduzione dal disco inizierà nel punto in cui è stata lasciata.<br/> <b>NOTA: non deve rimuovere il disco dal dispositivo.</b></p> |
|  <p>General setup page</p> <p>TV Display 16:9<br/> Angle Mark on<br/> OSD Lang ENG<br/> Captions off<br/> Screen Saver on<br/> Last Memory off<br/> MP3 Lyric off On</p>                                  | <p><b>MP3 lyric:</b><br/> Selezionare la visualizzazione dei testi sullo schermo se il file audio include questa opzione.<br/> Per impostazione predefinita, questa funzione è disabilitata.</p>                                                                                            |
|  <p>Audio setup page</p> <p>Speaker Setup</p> <p>Go To Speaker Setup Page</p>                                                                                                                             | <p><b>Speaker setup:</b><br/> Selezionare la modalità audio.</p>                                                                                                                                                                                                                            |
|  <p>Audio setup page</p> <p>Downmix STR LTR/RT<br/> Post DRC AUTO Stereo<br/> V SURR</p> <p>Set Downmix Mode</p>                                                                                         | <p><b>Downmix:</b><br/> L'impostazione predefinita è stereo.</p> <p><b>DRC:</b><br/> L'impostazione predefinita è automatica.</p>                                                                                                                                                           |
|  <p>Video setup page</p> <p>Quality<br/> Panel Quality<br/> panel Display 16:9</p> <p>Go To Video Setup Page</p>                                                                                        | <p>In questo menu è possibile regolare la qualità dell'immagine sull'uscita video.</p>                                                                                                                                                                                                      |
|  <p>Panel Quality setup page</p> <p>Sharpness Mid High<br/> Brightness 00 Medium<br/> Contrast 00 Low<br/> Gamma None<br/> Hue 00<br/> Saturation 00</p> <p>Go To Video Setup Page</p>                  | <p>Le opzioni incluse sono:<br/> chiarezza, luminosità, contrasto, gamma, colori, saturazione.</p>                                                                                                                                                                                          |
|  <p>Preference setup page</p> <p>TV Type PAL PAL<br/> PREC On AUTO<br/> Audio FRE NTSC<br/> Subtitle FRE<br/> Disc Menu FRE<br/> Parental<br/> Password<br/> Default</p> <p>Set TV Standard</p>         | <p><b>TV Type:</b><br/> Selezionare il tipo di TV: PAL / AUTO / NTSC</p>                                                                                                                                                                                                                    |

|                                                                                                                                                                                                                                                                                                                                                                   |                                                                                                                                                                                                                         |
|-------------------------------------------------------------------------------------------------------------------------------------------------------------------------------------------------------------------------------------------------------------------------------------------------------------------------------------------------------------------|-------------------------------------------------------------------------------------------------------------------------------------------------------------------------------------------------------------------------|
|  <p>-- Preference setup page --</p> <p>TV Type PAL<br/>   RSC On<br/>   Audio FRE French<br/>   Subtitle FRE German<br/>   Disc Menu FRE Italian<br/>   Parental FRE Spanish<br/>   Password Portuguese<br/>   Default Dutch</p> <p>Preferred Audio Language</p>                   | <p><b>Audio:</b><br/>       Selezionare la tua lingua preferita per la riproduzione di DVD.<br/>       L'impostazione predefinita è l'italiano.</p> <p><i>NOTA: questa opzione è disponibile a seconda del DVD.</i></p> |
|  <p>-- Preference setup page --</p> <p>TV Type PAL<br/>   RSC On<br/>   Audio FRE French<br/>   Subtitle FRE German<br/>   Disc Menu FRE Italian<br/>   Parental FRE Spanish<br/>   Password Portuguese<br/>   Default Off</p> <p>Preferred Subtitle Language</p>                 | <p><b>Subtitle:</b><br/>       Selezionare la lingua preferita per i sottotitoli.<br/>       L'impostazione predefinita è l'italiano.</p> <p><i>NOTA: questa opzione è disponibile a seconda del DVD.</i></p>           |
|  <p>-- Preference setup page --</p> <p>TV Type PAL<br/>   RSC On<br/>   Audio FRE French<br/>   Subtitle FRE German<br/>   Disc Menu FRE Italian<br/>   Parental FRE Spanish<br/>   Password Portuguese<br/>   Default Dutch</p> <p>Preferred Menu Language</p>                   | <p><b>Disc menu:</b><br/>       Selezionare la lingua del menu sul disco.<br/>       L'impostazione predefinita è l'italiano.</p> <p><i>NOTA: questa opzione è disponibile a seconda del DVD.</i></p>                   |
|  <p>-- Preference setup page --</p> <p>TV Type PAL<br/>   RSC On<br/>   Audio FRE 1 KID SAF<br/>   Subtitle FRE 2 G<br/>   Disc Menu FRE 3 PG<br/>   Parental FRE 4 PG 13<br/>   Password FRE 5 PGR<br/>   Default FRE 6 R<br/>   Set Parental Control 7 NC 17<br/>   8 ADULT</p> | <p><b>Parental:</b><br/>       Selezionare il livello di controllo parentale per evitare che i bambini vedano scene inappropriate su alcuni DVD.</p> <p>L'impostazione predefinita è Adulto.</p>                        |
|  <p>-- Preference setup page --</p> <p>TV Type PAL<br/>   RSC On<br/>   Audio FRE<br/>   Subtitle FRE<br/>   Disc Menu FRE<br/>   Parental FRE<br/>   Password<br/>   Default</p> <p>Password</p>                                                                                 | <p><b>Password:</b><br/>       Impostare una password di 4 cifre per il controllo genitori.</p> <p>La password predefinita è 0000.</p>                                                                                  |
|  <p>-- Preference setup page --</p> <p>TV Type PAL<br/>   RSC On<br/>   Audio FRE<br/>   Subtitle FRE<br/>   Disc Menu FRE<br/>   Parental FRE<br/>   Password<br/>   Default Reset</p> <p>Load Factory Setting</p>                                                              | <p><b>Default:</b><br/>       Selezionare questa opzione per ripristinare il dispositivo alle impostazioni di fabbrica.</p>                                                                                             |

## PROBLEMI E SOLUZIONI

- Nessun suono o suono distorto: controllare le connessioni del dispositivo.
- Non riesco a scorrere avanti / indietro durante la riproduzione di un film: l'opzione di scorrimento non è disponibile quando gli avvertimenti o i crediti sono visualizzati all'inizio dei film perché è così che sono programmati i DVD originali.
- L'immagine è distorta: il disco potrebbe essere difettoso

## SPECIFICHE TECNICHE

|                                |                                                       |
|--------------------------------|-------------------------------------------------------|
| Dischi compatibili             | DVD/DVD+/-R CD-R / CD-RW                              |
| Formati di dischi supportati   | MPEG4/JPEG/MP3                                        |
| Formati supportati da USB / SD | MPEG4/DVD/JPEG/WMA/MP3                                |
| Connessioni disponibili        | ingresso AV/ uscita AV/uscita cuffie/USB2.0/scheda SD |
| Sistema TV                     | PAL/NTSC/AUTO                                         |
| Schermo                        | LCD 9 inch                                            |
| Risposta frequente             | 20 Hz ~ 20 kHz                                        |
| Uscita video                   | 1Vp-p/75 Ohmi                                         |



|                                  |                   |
|----------------------------------|-------------------|
| Uscita audio                     | 1.8Vrms/10 kOhmi  |
| Segnale / frequenza del rumore   | ≥ 80 dB           |
| Alimentazione                    | 12V               |
| Consumo                          | al massimo 18W    |
| Temperatura di utilizzo          | -20~+55 °C        |
| Batteria incorporata             | 3.7V / 1300 mA    |
| Autonomia della batteria         | ~ 2 ore           |
| Tempo di ricarica della batteria | ~ 6 ore           |
| Dimensioni                       | 250 x 180 x 40 mm |
| Peso                             | 850 g             |

## INSTRUKCJE BEZPIECZEŃSTWA

Aby bezpiecznie korzystać z urządzenia, należy przestrzegać poniższych zasad:

- Dokładnie przeczytaj instrukcję obsługi przed użyciem urządzenia
- Nie używaj urządzenia w deszczu, w warunkach wysokiej wilgotności lub w pobliżu źródeł wody
- Nie przechowuj ani nie używaj urządzenia w pobliżu źródeł ciepła, takich jak grzejniki, kaloryfery, piece lub inne urządzenia emitujące ciepło
- Odłącz urządzenie od zasilania podczas burz i burzy z piorunami lub gdy nie jest używane przez dłuższy czas
- Aby wyczyścić urządzenie, odłącz je od źródła zasilania i użyj wilgotnej, czystej szmatki
- Używaj wyłącznie akcesoriów określonych przez producenta
- Nie próbuj cofać ani naprawiać urządzenia. Jeśli wystąpią problemy z działaniem, skontaktuj się z autoryzowanym centrum serwisowym
- Nie należy używać uszkodzonych płyt CD, aby uniknąć uszkodzenia napędu

## ZAWARTOŚĆ OPAKOWANIA

- Przenośny odtwarzacz DVD z ekranem 9 cali
- Pilot
- Ładowarka samochodowa 12V
- Ładowarka 220V
- Kabel AV
- Słuchawki
- Instrukcja obsługi

## ZASILANIE URZĄDZENIA

Aby zasilić lub naładować wewnętrzną baterię urządzenia, należy podłączyć ją do źródła zasilania, poprzez ładowarkę samochodową do gniazda zapalniczki lub zasilacz 220 V do domowej sieci elektrycznej.

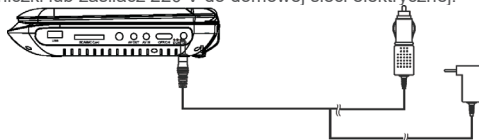

UWAGA: Ładowarka samochodowa może być używana wyłącznie w gniazdach zapalniczki samochodowej 12V.

NOTA: Wewnętrzna bateria ładuje się około 6 godzin. Podczas ładowania pojawi się czerwona dioda LED w pobliżu odbiornika podczerwieni urządzenia. Po zakończeniu ładowania zgaśnie.

## OPIS URZĄDZENIA

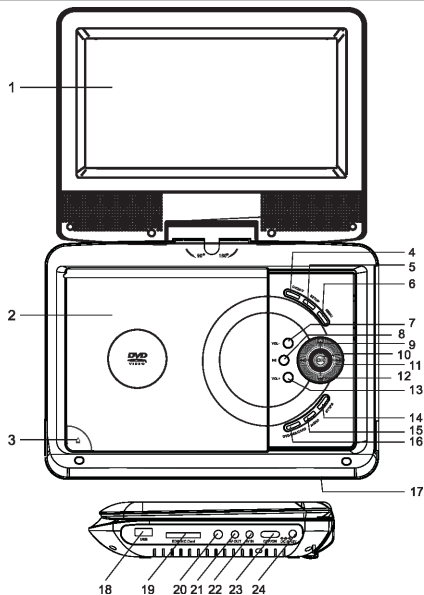

1. Ekran LCD
2. Wejście na CD/DVD
3. Przycisk otwierający wejście na CD/DVD
4. Przycisk wyboru DVD/AV
5. Przycisk wyboru ustawień
6. Przycisk wyboru menu
7. Przycisk regulacji głośności
8. Przycisk odczytu/pauzy
9. Przycisk wstecz
10. Przycisk potwierdzenia wyboru
11. Przycisk przewijania w przód/w tył
12. Przycisk wstecz
13. Przycisk regulacji głośności
14. Przycisk stop odczytu
15. Przycisk wyboru audiomono/stereo
16. Przycisk wyboru DVD/USB/karta pamięci
17. Odbiornik IR / LED stanu
18. Port USB
19. Port kart SD
20. Gniazdko na słuchawki
21. Wyjście AV
22. Wejście AV
23. Przycisk włącz/wyłącz
24. Wejście ładowarki

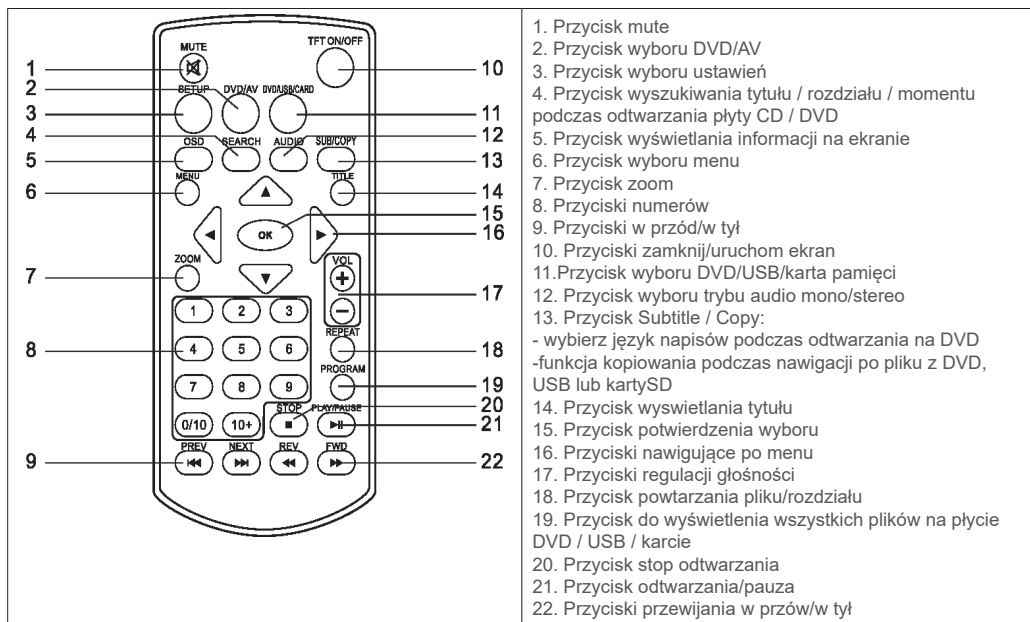

Aby móc korzystać z pilota, należy go najpierw zasilić, wkładając 2 baterie AAA do specjalnego gniazda z tyłu pilota zdalnego sterowania.

1



2



Podczas korzystania z pilota upewnij się, że wskazuje na odbiornik podczerwieni odtwarzacza DVD. Maksymalna odległość między urządzeniem a pilotem nie powinna przekraczać 3m.

#### UWAGA:

- Nie umieszczaj pilota zdalnego sterowania na mokrych powierzchniach ani w miejscach, w których mógłby łatwo spaść
- Chroń odbiornik podczerwieni urządzenia przed bezpośrednim działaniem promieni słonecznych
- Jeśli pilot nie działa poprawnie, wymień baterie

## INSTRUKCJA OBSŁUGI

### Odtwarzania plików audio oraz wideo

- Jeśli w urządzeniu jest wiele źródeł plików, użyj przycisku DVD / USB / CARD, aby wybrać źródło, które chcesz odtwarzać
  - Nawiguj na liście za pomocą przycisków ◀▶ następnie wybierz żądany plik, naciskając przycisk OK. Wybrany plik zostanie odtworzony.
  - Możesz kontrolować odtwarzanie plików za pomocą przycisków stop ■ odtwarzania/pauzy.
- Jeśli nie używasz już urządzenia, zalecamy, aby zatrzymać go od przyciskustart / stop.

### Kopiowanie plików

Ta funkcja umożliwia kopiowanie plików z dysku CD / DVD na pamięć USB lub kartę SD.

- Włóż dysk CD / DVD, z którego chcesz skopiować plik, a następnie pamięć USB lub kartę SD, którą chcesz przesać.
- Przejdź do żądanego folderu na płycie CD / DVD, a następnie naciśnij przycisk COPY na pilocie. Na ekranie pojawi się menu z następującymi opcjami:

- Wybierz wszystko - wybierz wszystkie pliki w bieżącym folderze Oznacz wszystko - usuń zaznaczenie wszystkich plików w bieżącym folderze Kopiuj - skopiuj pliki
  - Wyjdź - anulowanie
4. Jeśli chcesz skopiować wszystkie pliki w katalogu, wybierz opcję "Select All". Jeśli chcesz skopiować określone pliki z katalogu, naciśnij przycisk ◀ na pilocie, aby nawigować po pliku, a następnie naciśnij przycisk OK, aby wybrać pliki, które chcesz skopiować.
  5. Po wybraniu żądanych plików wybierz opcję "Copy".
  6. Na ekranie pojawi się menu, w którym można wybrać miejsce docelowe plików, USB lub kartę SD. Wybierz żądane miejsce docelowe, a następnie "NEXT", aby rozpocząć kopiowanie, lub "BACK", aby powrócić do poprzedniego menu.
  7. Aby anulować kopiowanie, ponownie naciśnij przycisk "Copy"
- ATTENTIE: Functia de copiere nu poate fi utilizata cu CD/DVD-uri originale sau de tip audio (cu track-uri).  
Puteti copia fisiere si intre memoria USB si cardul SD. In plus, in cazul acestora aveti si optiunea de a sterge un fisier, selectand "DELETE" din meniul aparat la apasarea butonului "COPY" de pe telecomanda.

UWAGA: Funkcja kopiowania nie może być używana z oryginalnymi lub audio CD / DVD (ze ścieżkami).

## Powtarzaj pliki

Podczas odtwarzania plików audio lub wideo użytkownik może wybrać powtórzenie rozdziału, tytułu lub całej płyty / katalogu.

1. Podczas odtwarzania na płycie CD / DVD naciśnij przycisk REPEAT na pilocie, aby powtórzyć rozdział. Naciśnij ponownie, aby powtórzyć tytuł i naciśnij po raz trzeci, aby powtórzyć całą płytę. Jeśli naciśniesz przycisk po raz czwarty, anulujesz funkcję powtarzania.
2. Podczas odtwarzania z USB lub karty SD naciśnij przycisk REPEAT na pilocie, aby powtórzyć bieżący plik. Naciśnij ponownie, aby powtórzyć cały katalog i naciśnij po raz trzeci, aby anulować funkcję powtarzania.



## Zoom



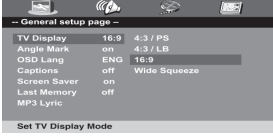

Podczas odtwarzania plików wideo lub obrazów naciśnij przycisk ZOOM na pilocie, aby powiększyć obraz 2x. Naciśnij przycisk jeden raz, aby powiększyć obraz 3x i naciśnij trzeci raz, aby powiększyć obraz 4x. Po naciśnięciu przycisku ZOOM po raz czwarty zaczniesz zmniejszać obraz.

Aby powrócić do normalnego rozmiaru obrazu, należy nacisnąć przycisk 7 razy.

UWAGA: *kiedy obraz jest powiększony, możesz użyć przycisków ◀▲▶ aby przesować obraz na ekranie.*

## USTAWIENIA SYSTEMU

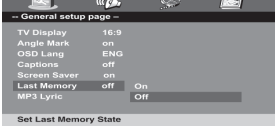
|                                                                                    |                                                                                                                                                                                                                                                                                                                           |
|------------------------------------------------------------------------------------|---------------------------------------------------------------------------------------------------------------------------------------------------------------------------------------------------------------------------------------------------------------------------------------------------------------------------|
|    | <p>Aby uzyskać dostęp do menu ustawień, naciśnij przycisk "SETUP" na odtwarzaczu DVD lub pilocie.</p> <p>Strona główna ustawień wygląda jak na poniższym obrazku .</p> <p>Użyj przycisków ◀▶ aby wybrać podmenu ustawień, przyciski ▲▼ do poruszania się po dostępnych ustawieniach i przycisku OK, aby wybrać opcję.</p> |
|  | <p><b>TV Display:</b></p> <p>Wybierz raport do wyświetlania obrazu.</p> <p>Ta opcja zależy od źródła obrazu lub telewizora na którym chcesz wyświetlać.</p>                                                                                                                                                               |
|  | <p><b>Angle Mark:</b></p> <p>Ta funkcja umożliwia oglądanie określonych scen pod różnymi kątami, jeśli pozwala na to przeglądarka wideo.</p> <p>Domyślnie ta funkcja jest włączona.</p>                                                                                                                                   |
|  | <p><b>OSD Language:</b></p> <p>Wybierz język menu.</p>                                                                                                                                                                                                                                                                    |

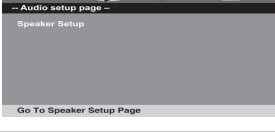
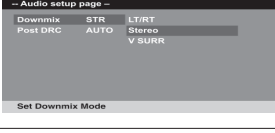
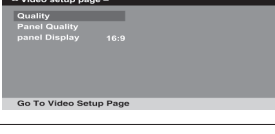
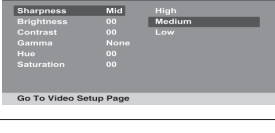
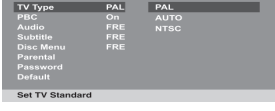
|                                                                                                                                                                                                                                                                                                 |                                                                                                                                                                                                                                                           |
|-------------------------------------------------------------------------------------------------------------------------------------------------------------------------------------------------------------------------------------------------------------------------------------------------|-----------------------------------------------------------------------------------------------------------------------------------------------------------------------------------------------------------------------------------------------------------|
|  <p>-- General setup page --</p> <p>TV Display 16:9<br/> Angle Mark on<br/> OSD Lang ENG<br/> Captions off On<br/> Screen Saver on Off<br/> Last Memory off<br/> MP3 Lyric off</p> <p>Screen Saver</p>           | <p><b>Captions:</b><br/> Wybierz, aby włączyć / wyłączyć napisy.<br/> Ta opcja jest dostępna, jeśli jest zawarta w odtwarzanym pliku.</p>                                                                                                                 |
|  <p>-- General setup page --</p> <p>TV Display 16:9<br/> Angle Mark on<br/> OSD Lang ENG<br/> Captions off<br/> Screen Saver on On<br/> Last Memory off Off<br/> MP3 Lyric off</p> <p>Screen Saver</p>          | <p><b>Screen saver:</b><br/> Wybierz, aby włączyć / wyłączyć wygaszacz ekranu, gdy nie używasz urządzenia przez jakiś czas.</p>                                                                                                                           |
|  <p>-- General setup page --</p> <p>TV Display 16:9<br/> Angle Mark on<br/> OSD Lang ENG<br/> Captions off<br/> Screen Saver on<br/> Last Memory off On<br/> MP3 Lyric off Off</p> <p>Set Last Memory State</p> | <p><b>Last memory:</b><br/> Włącz tę funkcję, aby zapisać ostatnią pozycję płyty, aby przy następnym włączeniu urządzenia odtwarzanie z płyty zostało rozpoczęte w miejscu, gdzie zostało.<br/> <b>UWAGA:</b> Nie musisz wyjmować płyty z urządzenia.</p> |
|  <p>-- General setup page --</p> <p>TV Display 16:9<br/> Angle Mark on<br/> OSD Lang ENG<br/> Captions off<br/> Screen Saver on<br/> Last Memory off<br/> MP3 Lyric On Off</p>                                  | <p><b>MP3 lyric:</b><br/> Wybierz, aby wyświetlać teksty na ekranie, jeśli audio zawiera tę opcję.<br/> Domyślnie ta funkcja jest wyłączona.</p>                                                                                                          |
|  <p>-- Audio setup page --</p> <p>Speaker Setup</p> <p>Go To Speaker Setup Page</p>                                                                                                                             | <p><b>Speaker setup:</b><br/> Wybierz tryb dźwięku.</p>                                                                                                                                                                                                   |
|  <p>-- Audio setup page --</p> <p>Downmix STR LTRRT<br/> Post DRC AUTO Stereo<br/> V SURR</p> <p>Set Downmix Mode</p>                                                                                          | <p><b>Downmix:</b><br/> Domyślne ustawienie to stereo.</p> <p><b>DRC:</b><br/> Domyślne ustawienie to auto.</p>                                                                                                                                           |
|  <p>-- Video setup page --</p> <p>Quality<br/> Panel Quality<br/> panel Display 16:9</p> <p>Go To Video Setup Page</p>                                                                                        | <p>W tym menu można ustawić jakość obrazu na wyjściu wideo.</p>                                                                                                                                                                                           |
|  <p>-- Panel Quality setup page --</p> <p>Sharpness Mid High<br/> Brightness 00 Medium<br/> Contrast 00 Low<br/> Gamma None<br/> Hue 00<br/> Saturation 00</p> <p>Go To Video Setup Page</p>                  | <p>Dostępne opcje to: wyrazistość, jasność, kontrast, zakres, kolory, nasycenie.</p>                                                                                                                                                                      |
|  <p>-- Preference setup page --</p> <p>TV Type PAL PAL<br/> PBC On AUTO<br/> Audio FRE NTSC<br/> Subtitle FRE<br/> Disc Menu FRE<br/> Parental<br/> Password<br/> Default</p> <p>Set TV Standard</p>          | <p><b>TV Type:</b><br/> Wybierz typ TV: PAL / AUTO / NTSC</p>                                                                                                                                                                                             |

|                                                                                   |                                                                                                                                                                                           |
|-----------------------------------------------------------------------------------|-------------------------------------------------------------------------------------------------------------------------------------------------------------------------------------------|
|    | <p><b>Audio:</b><br/>Wybierz preferowany język do odtwarzania DVD.<br/>Domyślnym ustawieniem jest włoski.</p> <p><i>UWAGA: ta opcja jest dostępna w zależności od płyty DVD.</i></p>      |
|   | <p><b>Subtitle:</b><br/>Wybierz preferowany język napisów. Domyślnym ustawieniem jest włoski.</p> <p><i>UWAGA: ta opcja jest dostępna w zależności od płyty DVD.</i></p>                  |
|   | <p><b>Disc menu:</b><br/>Wybierz język menu na płycie. Domyślnym ustawieniem jest włoski.</p> <p><i>UWAGA: ta opcja jest dostępna w zależności od płyty DVD.</i></p>                      |
|   | <p><b>Parental:</b><br/>Wybierz poziom kontroli rodzicielskiej, aby zachować dzieci z niektórych nieodpowiednich scen na niektórych płytach DVD.</p> <p>Ustawienie domyślne to Adult.</p> |
|   | <p><b>Password:</b><br/>Ustaw 4-cyfrowe hasło do kontroli rodzicielskiej.<br/>Domyślne hasło to 0000.</p>                                                                                 |
|  | <p><b>Default:</b><br/>Wybierz tę opcję, aby zresetować urządzenie do ustawień fabrycznych.</p>                                                                                           |

## PROBLEMY I ROZWIĄZANIA

- Brak zniekształconego dźwięku lub dźwięku: sprawdź połączenia urządzenia.
- Nie mogą przewijać do przodu / do tyłu podczas odtwarzania filmu: opcja przewijania nie jest dostępna, gdy ostrzeżenia lub kredyty z początku filmów są pomijane, ponieważ oryginalne DVD są zaprogramowane.
- Obraz jest zniekształcony: dysk może być wadliwy

## SPECYFIKACJE TECHNICZNE

|                                |                                               |
|--------------------------------|-----------------------------------------------|
| Kompatybilne dyski             | DVD/DVD+/-R CD-R / CD-RW                      |
| Obsługiwane formaty dysków     | MPEG4/JPEG/MP3                                |
| Obsługiwane formaty z USB / SD | MPEG4/DVD/JPEG/WMA/MP3                        |
| Dostępne połączenia            | wejście AV/ wyjście AV/wyj. słuch/USB2.0/card |
| System TV                      | PAL/NTSC/AUTO                                 |
| Ekran                          | LCD 9 inch                                    |

|                           |                               |
|---------------------------|-------------------------------|
| Częstość odpowiedzi       | 20 Hz ~ 20 kHz                |
| Wyjście wideo             | 1V <sub>p-p</sub> /75 Ohmi    |
| Wyjście wideo             | 1.8V <sub>rms</sub> /10 kOhmi |
| Natężenie sygnału / szumu | ≥ 80 dB                       |
| Zasilanie                 | 12V                           |
| Zużycie                   | maks. 18W                     |
| Temperatura pracy         | -20~+55 °C                    |
| Wbudowana bateria         | 3.7V / 1300 mA                |
| Autonomia baterii         | ~ 2 h                         |
| Czas ładowania baterii    | ~ 6 h                         |
| Wymiary                   | 250 x 180 x 40 mm             |
| Waga                      | 850 g                         |

## INDICATII DE SIGURANTA

Pentru a utiliza dispozitivul in siguranta va rugam sa respectati urmatoarele indicatii:

- Cititi cu atentie manualul de utilizare inainte de a utiliza dispozitivul
- Nu utilizati dispozitivul in ploaie, in medii cu umezeala ridicata sau in apropierea surselor de apa
- Nu depozitati sau utilizati dispozitivul langa surse de caldura cum ar fi calorifere, radiatoare, cuptoare sau alte aparate ce emana caldura
- Deconectati dispozitivul de la sursa de alimentare in timpul furtunilor cu fulgere si tunete sau cand nu este utilizat un timp mai indelungat
- Pentru a curata dispozitivul deconectati-l de la sursa de alimentare si utilizati o carpa curata umeda
- Utilizati doar accesorii indicate de producator
- Nu incercati sa desfaceti sau sa reparati dispozitivul. Daca apar probleme de functionare apelati la un service autorizat
- Nu utilizati cd-uri deteriorate pentru a evita defectarea unitatii optice

## CONTINUTUL PACHETULUI

- DVD player portabil cu ecran de 9 inch
- Telecomanda
- Alimentator auto 12V
- Alimentator 220V
- Cablu AV
- Casti
- Manual de utilizare

## ALIMENTAREA DISPOZITIVULUI

Pentru a alimenta sau reincarca bateria interna a dispozitivului trebuie sa-l conectati la o sursa de alimentare, prin alimentatorul auto la o priza de bricheta auto sau prin alimentatorul de 220V la retea electrica din casa.

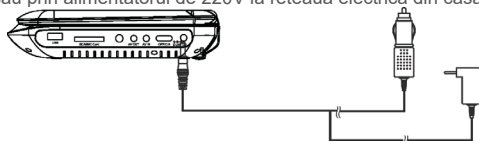

ATENTIE: Alimentatorul auto puteti utiliza doar in prize de bricheta cu 12V.

NOTA: Bateria interna se incarca in aproximativ 6 ore. In timpul incarcarii veti observa un LED rosu aprins langa receptorul IR al dispozitivului. Cand incarcarea este completa acesta se va stinge.

## DESCRIERE DISPOZITIV

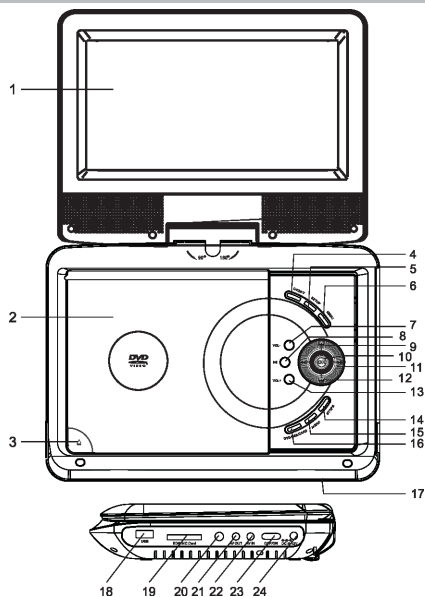

1. Ecran LCD
2. Compartiment CD/DVD
3. Buton deschidere compartiment CD/DVD
4. Buton selectare DVD/AV
5. Buton accesare setari
6. Buton accesare meniu
7. Buton ajustare volum
8. Buton redare/pauza
9. Buton inapoi
10. Buton confirmare selectie
11. Butoane derulare inainte/inapoi
12. Buton inainte
13. Buton ajustare volum
14. Buton stop redare
15. Buton setare audio mono/stereo
16. Buton selectare DVD/USB/card memorie
17. Receptor IR / LED-uri de stare
18. Port USB
19. Slot card SD
20. Mufa pentru casti
21. Iesire AV
22. Intrare AV
23. Buton pornire/oprire
24. Intrare alimentare



## TELECOMANDA

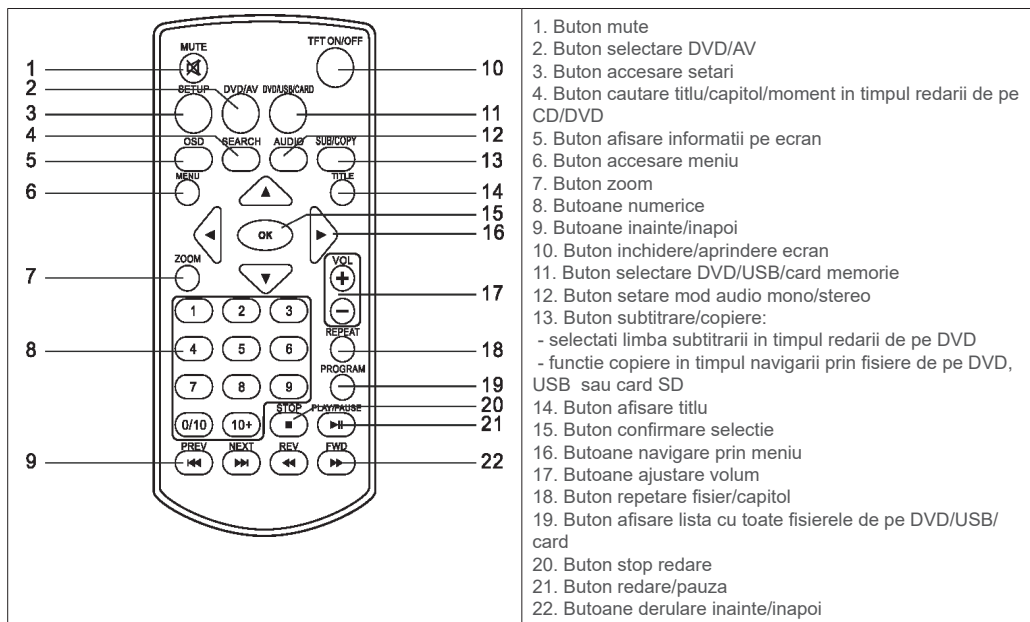

Pentru a putea utiliza telecomanda trebuie mai intai sa o alimentati introducand 2 baterii de tip AAA in locul special de pe spatele acesteia.

1



2



Cand utilizati telecomanda asigurati-va ca aceasta este indreptata catre receptorul IR al DVD player-ului. Distanța maxima dintre dispozitiv si telecomanda nu trebuie sa depaseasca 3m.

**NOTE:**

1. Nu asezati telecomanda pe suprafete umede sau in locuri de unde ar putea cadea usor
2. Feriti receptorul IR al dispozitivului de lumina directa a soarelui
3. Daca telecomanda nu functioneaza corespunzator schimbati bateriile

## INSTRUCTIUNI DE UTILIZARE

**Redare fisier audio si video**

1. Daca aveti mai multe surse de fisiere introduse in dispozitiv utilizati butonul DVD/USB/CARD pentru a selecta sursa de pe care doriti redarea
  2. Navigati prin lista de fisiere cu ajutorul butoanelor ◀▶▶ apoi selectati fisierul dorit apasand butonul OK. Va incepe redarea fisierului selectat.
  3. Puteti controla redarea fisierelor cu ajutorul butoanelor stop ■ si redare/pauza .
- Daca nu mai utilizati dispozitivul va recomandam sa-l opriti din butonul de pornire/oprire.

**Copiere fisiere**

Aceasta functie va permite sa copiat fisiere de pe CD/DVD pe o memorie USB sau un card SD.

1. Introduceti CD/DVD-ul de pe care doriti sa copiat un fisier, apoi memoria USB sau cardul SD pe care doriti sa efectuati transferul.
2. Mergeti in directorul dorit de pe CD/DVD apoi apasati butonul COPY de pe telecomanda. Pe ecran va aparea un meniu cu

urmatoarele optiuni:

- Select all - selectarea tuturor fisierelor din directorul curent
- Deselect all - deselectarea tuturor fisierelor din directorul curent
- Copy - copiere fisiere
- Exit - anulare

3. Daca doriti copierea tuturor fisierelor din director selectati optiunea "Select all". Daca doriti copierea anumitor fisiere din director apasati butonul ◀ de pe telecomanda pentru a naviga prin fisiere apoi cu butonul OK selectati fisierele dorite pentru copiere.

4. Dupa selectarea fisierelor dorite selectati optiunea "Copy".

5. Pe ecran va aparea un meniu din care puteti selecta destinatia fisierelor, USB sau card SD.

6. Selectati destinatia dorita apoi optiunea "NEXT" pentru a incepe copierea sau "BACK" pentru a reveni la meniul anterior.

7. Pentru a anula copierea apasati din nou butonul "COPY"

ATENTIE: Functia de copiere nu poate fi utilizata cu CD/DVD-uri originale sau de tip audio (cu track-uri).

Puteti copia fisiere si intre memoria USB si cardul SD. In plus, in cazul acestora aveti si optiunea de a sterge un fisier, selectand "DELETE" din meniul aparat la apasarea butonului "COPY" de pe telecomanda.

ATENTIE: Nu deconectati memoria USB sau cardul SD in timpul procedurii de copiere pentru a evita defectarea acestora.

## Repetare fisiere

In timpul redarii fisierelor audio sau video utilizatorul poate selecta repetarea unui capitol, a unui titlu sau a intregului disc/director.

1. In timpul redarii de pe un CD/DVD apasati butonul REPEAT de pe telecomanda pentru a repeta capitolul. Apasati din nou pentru a repeta titlul si apasati pentru a treia oara pentru a repeta intreg discul. Daca apasati butonul pentru a patra oara veti anula functia de repetare.

2. In timpul redarii de pe USB sau card SD apasati butonul REPEAT de pe telecomanda pentru a repeta fisierul curent. Apasati din nou pentru a repeta intreg directorul si apasati pentru a treia oara pentru a anula functia de repetare.





## Zoom





In timpul redarii fisierelor video sau imagine apasati butonul ZOOM de pe telecomanda pentru a mari imaginea de 2x. Mai apasati o data butonul pentru a mari imaginea de 3x iar apasand a treia oara veti mari imaginea de 4x.

Apasand butonul ZOOM a patra oara veti incepe micșorarea imaginii. Pentru a reveni la dimensiunea normala a imaginii trebuie sa apasati butonul de 7 ori.

*NOTA: cand imaginea este marita puteti utiliza butoanele ◀▲▼▶ pentru a muta imaginea pe ecran.*

## SETARI SISTEM

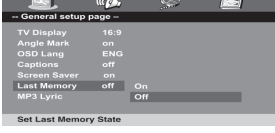
|                                                                                                                                                                                                                                                                                                                                                                                                                         |                                                                                                                                                                                                                                                                                                                                                         |
|-------------------------------------------------------------------------------------------------------------------------------------------------------------------------------------------------------------------------------------------------------------------------------------------------------------------------------------------------------------------------------------------------------------------------|---------------------------------------------------------------------------------------------------------------------------------------------------------------------------------------------------------------------------------------------------------------------------------------------------------------------------------------------------------|
|  <p>General setup page</p> <ul style="list-style-type: none"> <li>TV Display 16:9</li> <li>Angle Mark on</li> <li>OSD Lang ENG</li> <li>Captions off</li> <li>Screen Saver on</li> <li>Last Memory off</li> <li>MP3 Lyric</li> </ul> <p>Go To General Setup Page</p>                                                                   | <p>Pentru a accesa meniul de setari apasati butonul "SETUP" de pe DVD player sau telecomanda acestuia.</p> <p>Pagina principala de setari arata ca cea din imaginea alaturata.</p> <p>Utilizati butoanele ◀▶ pentru a selecta submeniul de setari, butoanele ▲▼ pentru a naviga prin setarile disponibile si butonul OK pentru a selecta o optiune.</p> |
|  <p>General setup page</p> <ul style="list-style-type: none"> <li>TV Display 16:9</li> <li>Angle Mark on 4:3 / LB</li> <li>OSD Lang ENG 16:9</li> <li>Captions off Wide Squeeze</li> <li>Screen Saver on</li> <li>Last Memory off</li> <li>MP3 Lyric</li> </ul> <p>Set TV Display Mode</p>                                            | <p><b>TV Display:</b></p> <p>Selectati raportul de afisare a imaginii.</p> <p>Aceasta optiune depinde de sursa imaginii sau de televizorul pe care doriti redarea.</p>                                                                                                                                                                                  |
|  <p>General setup page</p> <ul style="list-style-type: none"> <li>TV Display 16:9</li> <li>Angle Mark on On</li> <li>OSD Lang ENG OFF</li> <li>Captions off</li> <li>Screen Saver on</li> <li>Last Memory off</li> <li>MP3 Lyric</li> </ul> <p>Set Angle mark</p>                                                                     | <p><b>Angle Mark:</b></p> <p>Aceasta functie permite vizualizarea anumitor scene din mai multe unghiuri, daca acest lucru este permis de fisierul video vizualizat.</p> <p>In mod implicit aceasta functie este activata.</p>                                                                                                                           |
|  <p>General setup page</p> <ul style="list-style-type: none"> <li>TV Display 16:9</li> <li>Angle Mark on</li> <li>OSD Lang ENG English</li> <li>Captions off French</li> <li>Screen Saver on German</li> <li>Last Memory off Italian</li> <li>MP3 Lyric Spanish</li> <li>Portuguese</li> <li>Dutch</li> </ul> <p>Set OSD Language</p> | <p><b>OSD Language:</b></p> <p>Selectati limba dorita pentru afisarea meniului.</p>                                                                                                                                                                                                                                                                     |

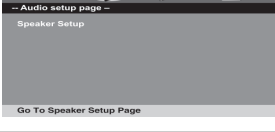
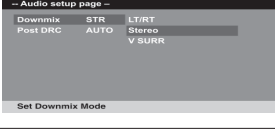
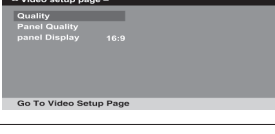
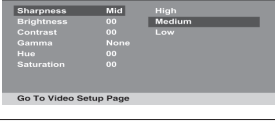
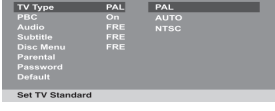
|                                                                                                                                                                                                                                                                                           |                                                                                                                                                                                                                                                             |
|-------------------------------------------------------------------------------------------------------------------------------------------------------------------------------------------------------------------------------------------------------------------------------------------|-------------------------------------------------------------------------------------------------------------------------------------------------------------------------------------------------------------------------------------------------------------|
|  <p>General setup page</p> <p>TV Display 16:9<br/> Angle Mark on<br/> OSD Lang ENG<br/> Captions off On<br/> Screen Saver on Off<br/> Last Memory off<br/> MP3 Lyric off</p> <p>Screen Saver</p>           | <p><b>Captions:</b><br/> Selectati activarea/dezactivarea subtitlurilor.<br/> Aceasta optiune este disponibila daca este inclusa in fisierul redat.</p>                                                                                                     |
|  <p>General setup page</p> <p>TV Display 16:9<br/> Angle Mark on<br/> OSD Lang ENG<br/> Captions off<br/> Screen Saver on On<br/> Last Memory off Off<br/> MP3 Lyric off</p> <p>Screen Saver</p>          | <p><b>Screen saver:</b><br/> Selectati activarea/dezactivarea imaginii de protejare a ecranului atunci cand nu utilizati dispozitivul pentru o perioada de timp.</p>                                                                                        |
|  <p>General setup page</p> <p>TV Display 16:9<br/> Angle Mark on<br/> OSD Lang ENG<br/> Captions off<br/> Screen Saver on<br/> Last Memory off On<br/> MP3 Lyric off Off</p> <p>Set Last Memory State</p> | <p><b>Last memory:</b><br/> Activati aceasta functie pentru a memora ultima pozitie a discului, astfel, data viitoare cand porniti dispozitivul, redarea de pe disc va incepe de unde a ramas.<br/> NOTA: nu trebuie sa scoateti discul din dispozitiv.</p> |
|  <p>General setup page</p> <p>TV Display 16:9<br/> Angle Mark on<br/> OSD Lang ENG<br/> Captions off<br/> Screen Saver on<br/> Last Memory off<br/> MP3 Lyric off On</p>                                  | <p><b>MP3 lyric:</b><br/> Selectati afisarea versurilor melodiilor pe ecran, daca fisierul audio include aceasta optiune.<br/> In mod implicit aceasta functie este dezactivata.</p>                                                                        |
|  <p>Audio setup page</p> <p>Speaker Setup</p> <p>Go To Speaker Setup Page</p>                                                                                                                             | <p><b>Speaker setup:</b><br/> Selectati modul de redare al sunetului.</p>                                                                                                                                                                                   |
|  <p>Audio setup page</p> <p>Downmix STR LTRRT<br/> Post DRC AUTO Stereo<br/> V SURR</p> <p>Set Downmix Mode</p>                                                                                          | <p><b>Downmix:</b><br/> Setarea implicita este stereo.</p> <p><b>DRC:</b><br/> Setarea implicita este auto.</p>                                                                                                                                             |
|  <p>Video setup page</p> <p>Quality<br/> Panel Quality<br/> panel Display 16:9</p> <p>Go To Video Setup Page</p>                                                                                        | <p>In acest meniu puteti ajusta calitatea imaginii de pe iesirea video.</p>                                                                                                                                                                                 |
|  <p>Panel setup page</p> <p>Sharpness Mid High<br/> Brightness 00 Medium<br/> Contrast 00 Low<br/> Gamma None<br/> Hue 00<br/> Saturation 00</p> <p>Go To Video Setup Page</p>                          | <p>Optiunile incluse sunt:<br/> claritate, luminozitate, contrast, gama, culori, saturatie.</p>                                                                                                                                                             |
|  <p>Preference setup page</p> <p>TV Type PAL<br/> PBC On AUTO<br/> Audio FRE NTSC<br/> Subtitle FRE<br/> Disc Menu FRE<br/> Parental<br/> Password<br/> Default</p> <p>Set TV Standard</p>              | <p><b>TV Type:</b><br/> Selectati tipul TV: PAL / AUTO / NTSC</p>                                                                                                                                                                                           |

|                                                                                                                                                                                                                                                                                                                                                                                         |                                                                                                                                                                                              |
|-----------------------------------------------------------------------------------------------------------------------------------------------------------------------------------------------------------------------------------------------------------------------------------------------------------------------------------------------------------------------------------------|----------------------------------------------------------------------------------------------------------------------------------------------------------------------------------------------|
|  <p>-- Preference setup page --</p> <p>TV Type PAL<br/> PBC On<br/> Audio FRE<br/> Subtitle FRE<br/> Disc Menu FRE<br/> Parental<br/> Password<br/> Default</p> <p>English<br/> French<br/> German<br/> Italian<br/> Spanish<br/> Portuguese<br/> Dutch</p> <p>Preferred Audio Language</p>              | <p><b>Audio:</b><br/> Selectati limba preferata pentru redarea DVD-urilor.<br/> Setarea implicita este Italiana.</p> <p><i>NOTA: aceasta optiune este disponibila in functie de DVD.</i></p> |
|  <p>-- Preference setup page --</p> <p>TV Type PAL<br/> PBC On<br/> Audio FRE<br/> Subtitle FRE<br/> Disc Menu FRE<br/> Parental<br/> Password<br/> Default</p> <p>English<br/> French<br/> German<br/> Italian<br/> Spanish<br/> Portuguese<br/> Dutch<br/> Off</p> <p>Preferred Subtitle Language</p> | <p><b>Subtitle:</b><br/> Selectati limba preferata pentru subtitrari.<br/> Setarea implicita este Italiana.</p> <p><i>NOTA: aceasta optiune este disponibila in functie de DVD.</i></p>      |
|  <p>-- Preference setup page --</p> <p>TV Type PAL<br/> PBC On<br/> Audio FRE<br/> Subtitle FRE<br/> Disc Menu FRE<br/> Parental<br/> Password<br/> Default</p> <p>English<br/> French<br/> German<br/> Italian<br/> Spanish<br/> Portuguese<br/> Dutch</p> <p>Preferred Menu Language</p>              | <p><b>Disc menu:</b><br/> Selectati limba meniului de pe disc.<br/> Setarea implicita este Italiana.</p> <p><i>NOTA: aceasta optiune este disponibila in functie de DVD.</i></p>             |
|  <p>-- Preference setup page --</p> <p>TV Type PAL<br/> PBC On<br/> Audio FRE<br/> Subtitle FRE<br/> Disc Menu FRE<br/> Parental<br/> Password<br/> Default</p> <p>1 KID SAF<br/> 2 G<br/> 3 PG<br/> 4 PG 13<br/> 5 PGR<br/> 6 R<br/> 7 NO-17<br/> 8 ADULT</p> <p>Set Parental Control</p>              | <p><b>Parental:</b><br/> Selectati nivelul de control parental pentru a feri copiii de unele scene inadecvate de pe unele DVD-uri.</p> <p>Setarea implicita este Adult.</p>                  |
|  <p>-- Preference setup page --</p> <p>TV Type PAL<br/> PBC On<br/> Audio FRE<br/> Subtitle FRE<br/> Disc Menu FRE<br/> Parental<br/> Password<br/> Default</p> <p>Password</p>                                                                                                                         | <p><b>Password:</b><br/> Setati o parola (din 4 cifre) pentru controlul parental.</p> <p>Parola implicita este 0000.</p>                                                                     |
|  <p>-- Preference setup page --</p> <p>TV Type PAL<br/> PBC On<br/> Audio FRE<br/> Subtitle FRE<br/> Disc Menu FRE<br/> Parental<br/> Password<br/> Default</p> <p>Reset</p> <p>Load Factory Setting</p>                                                                                               | <p><b>Default:</b><br/> Selectati aceasta optiune pentru a reseta dispozitivul la setarile din fabrica.</p>                                                                                  |

## PROBLEME SI SOLUTII

- Lipsa sunet sau sunet distorsionat: verificati conexiunile dispozitivului.
- Nu pot derula inainte/inapoi in timpul redarii unui film: optiunea de derulare nu este disponibila in timpul afisarii avertismentelor sau creditelor de la inceputul filmelor deoarece asa sunt programate DVD-urile originale.
- Imaginea este distorsionata: discul poate fi defect

## SPECIFICATIILE TEHNICE

|                                |                                                   |
|--------------------------------|---------------------------------------------------|
| Discuri compatibile            | DVD/DVD+-R CD-R / CD-RW                           |
| Formate suportate de pe disc   | MPEG4/JPEG/MP3                                    |
| Formate suportate de pe USB/SD | MPEG4/DVD/JPEG/WMA/MP3                            |
| Conexiuni disponibile          | intrare AV/ iesire AV/iesire casti/USB2.0/card SD |
| Sistem TV                      | PAL/NTSC/AUTO                                     |
| Ecran                          | LCD 9 inch                                        |

|                          |                   |
|--------------------------|-------------------|
| Raspuns frecventa        | 20 Hz ~ 20 kHz    |
| lesire video             | 1Vp-p/75 Ohmi     |
| lesire audio             | 1.8Vrms/10 kOhmi  |
| Rata semnal/zgomot       | $\geq 80$ dB      |
| Alimentare               | 12V               |
| Consum                   | maxim 18W         |
| Temperatura de utilizare | -20~+55 °C        |
| Baterie incorporata      | 3.7V / 1300 mA    |
| Autonomie baterie        | ~ 2 ore           |
| Timp incarcare baterie   | ~ 6 ore           |
| Dimensiuni               | 250 x 180 x 40 mm |
| Greutate                 | 850 g             |

**EN:**

**EU Simplified Declaration of Conformity**

SC ONLINESHOP SRL declares that **DVD Player PNI NS989** complies with the Directive EMC 2014/30/EU. The full text of the EU declaration of conformity is available at the following Internet address:

<https://www.mypni.eu/products/4291/download/certifications>

**ES:**

**Declaración UE de conformidad simplificada**

SC ONLINESHOP SRL declara que el **DVD Player PNI NS989** cumple con la Directiva EMC 2014/30/EU. El texto completo de la declaración de conformidad de la UE está disponible en la siguiente dirección de Internet:

<https://www.mypni.eu/products/4291/download/certifications>

**HU:**

**Egyszerűsített EU Megfelelési Közlemény**

SC ONLINESHOP SRL kijelenti azt, hogy a **DVD Player PNI NS989** megfelel az EMC 2014/30/EU. Az EU-megfelelőségi nyilatkozat teljes szövege a következő internetes címen érhető el:

<https://www.mypni.eu/products/4291/download/certifications>

**IT:**

**Dichiarazione UE di conformità semplificata**

SC ONLINESHOP SRL dichiara che il **DVD Player PNI NS989** è conforme alla direttiva EMC 2014/30/UE. Il testo completo della dichiarazione di conformità europea è disponibile al seguente indirizzo Internet:

<https://www.mypni.eu/products/4291/download/certifications>

**PL:**

**Uproszczona deklaracja zgodności UE**

SC ONLINESHOP SRL oświadcza, że **DVD Player PNI NS989** jest zgodny z dyrektywą EMC 2014/30/EU. Pełny tekst deklaracji zgodności UE dostępny jest pod następującym adresem internetowym:

<https://www.mypni.eu/products/4291/download/certifications>

**RO:**

**Declaratie UE de conformitate simplificata**

SC ONLINESHOP SRL declara ca **DVD Player PNI NS989** este in conformitate cu Directiva EMC 2014/30/EU. Textul integral al declaratiei UE de conformitate este disponibil la urmatoarea adresa de internet:

<https://www.mypni.eu/products/4291/download/certifications>



